

Trampolina Rebel Active PRO 14ft/427 cm, siatka, drabinka



Rebel

Marka:
Rebel

Producent:
LECHPOL ELECTRONICS
LESZEK Spółka
komandytowa

Kod produktu:
RBA-8004

Kod EAN:
5901890133050

Opis



Trampolina ogrodowa Rebel Active PRO 14ft/427 cm

Trampolina Rebel Active PRO to idealny sposób na aktywną zabawę na świeżym powietrzu, który łączy ruch, radość i bezpieczeństwo. Stworzona z myślą o dzieciach powyżej 3. roku życia, doskonale sprawdzi się w przydomowym ogrodzie, zachęcając do codziennej aktywności. To nie tylko rozrywka, ale też wsparcie rozwoju koordynacji, równowagi i kondycji – w stylu pełnym energii i uśmiechu.



Solidna i stabilna konstrukcja

Jeśli zastanawiasz się jaka trampolina jest najlepsza - tutaj nie ma miejsca na kompromisy. Stalowa konstrukcja oraz stabilne nogi w systemie U sprawiają, że trampolina Rebel Active stoi pewnie nawet podczas najbardziej energicznych skoków. Możesz

spokojnie patrzeć, jak dziecko szaleje z radości, mając pewność, że wszystko pozostaje na swoim miejscu.

Komfort skakania na co dzień

Duża średnica 366 cm i mata o powierzchni 323 cm tworzą komfortową przestrzeń doswobodnego skakania dla kilku osób. Maksymalne obciążenie do 150 kg sprawia, że trampolina sprawdzi się nie tylko dla dzieci, ale również starszych użytkowników. To przestrzeń, która rośnie razem z potrzebami domowników.



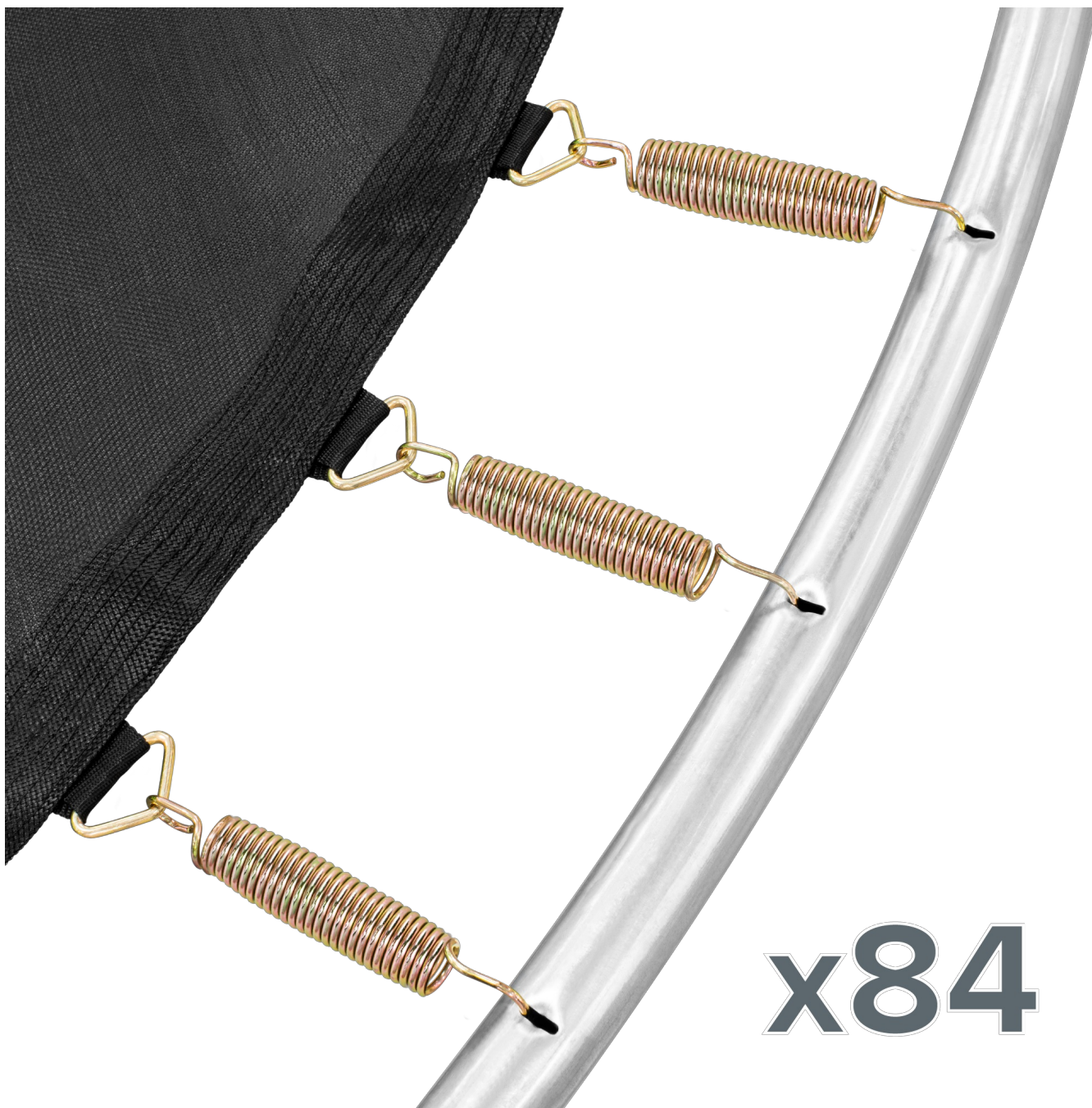

Hartowane sprężyny

Aż 84 sprężyny zapewniają doskonałą dynamikę odbicia i płynność ruchu. Każdy ruch jest sprężysty i lekki, co przekłada się na jeszcze większą frajdę z zabawy. Niezależnie od intensywności zabawy, sprężyny pracują równomiernie i cicho, zapewniając trwałość oraz niezmienną jakość przez długi czas użytkowania.

Dwustopniowa drabinka

Pierwszy krok do świetnej zabawy zaczyna się od wygodnego wejścia. Dwustopniowa drabinka w trampolinie Rebel Active została zaprojektowana z myślą o najmłodszych – jest stabilna, poręczna i idealnie dopasowana do wysokości trampoliny. Dzięki niej dzieci mogą samodzielnie i bezpiecznie wchodzić na matę, budując przy tym pewność siebie i niezależność.

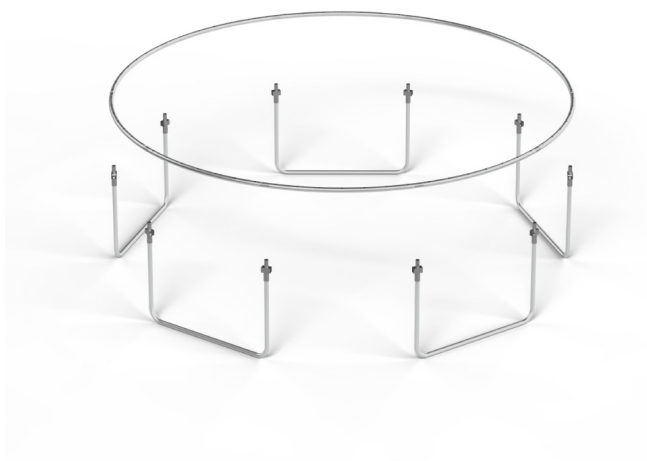
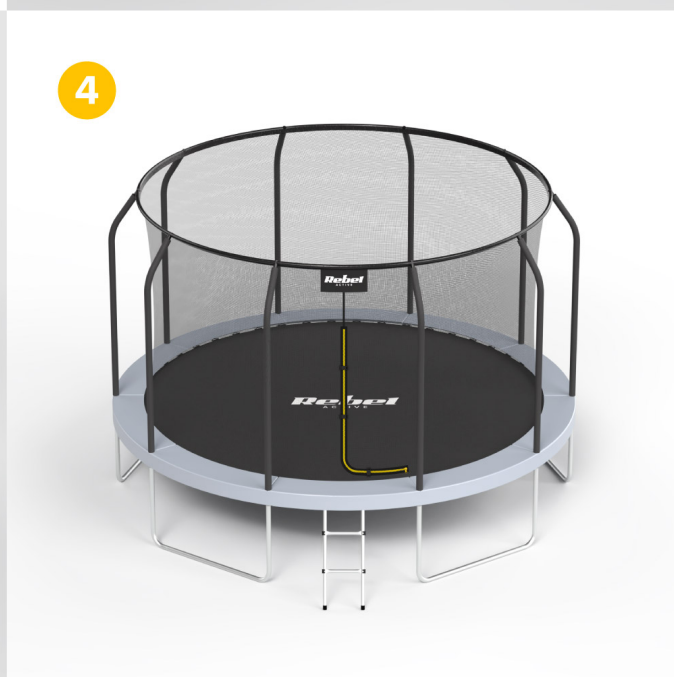

1**2****3****4**

Łatwy montaż

Trampolina ogrodowa Rebel Active została zaprojektowana tak, aby jej montaż był szybki i intuicyjny. Bez skomplikowanych narzędzi i długich instrukcji – wystarczy kilka prostych kroków, by stworzyć na podwórku gotową strefę radości.



Odporna na warunki atmosferyczne

Niezależnie od pogody trampolina Rebel Active jest gotowa na wszystko. Wysokiej jakości materiały oraz odporność na promieniowanie UV sprawiają, że nie traci swojego wyglądu ani właściwości nawet przy intensywnym słońcu czy zmiennej aurze. To inwestycja na więcej niż jeden sezon – zawsze gotowa do zabawy, gdy tylko pojawi się okazja.

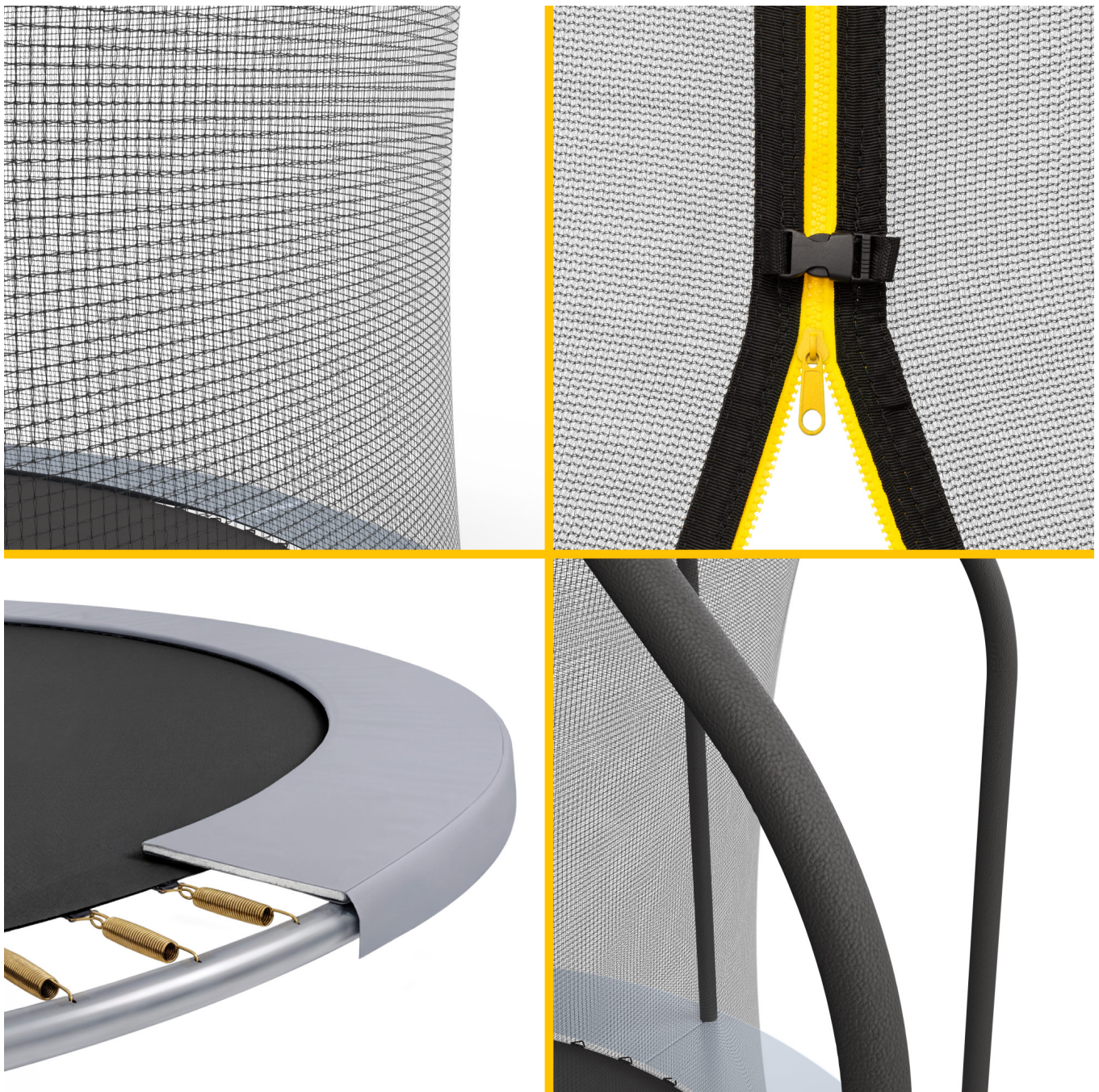









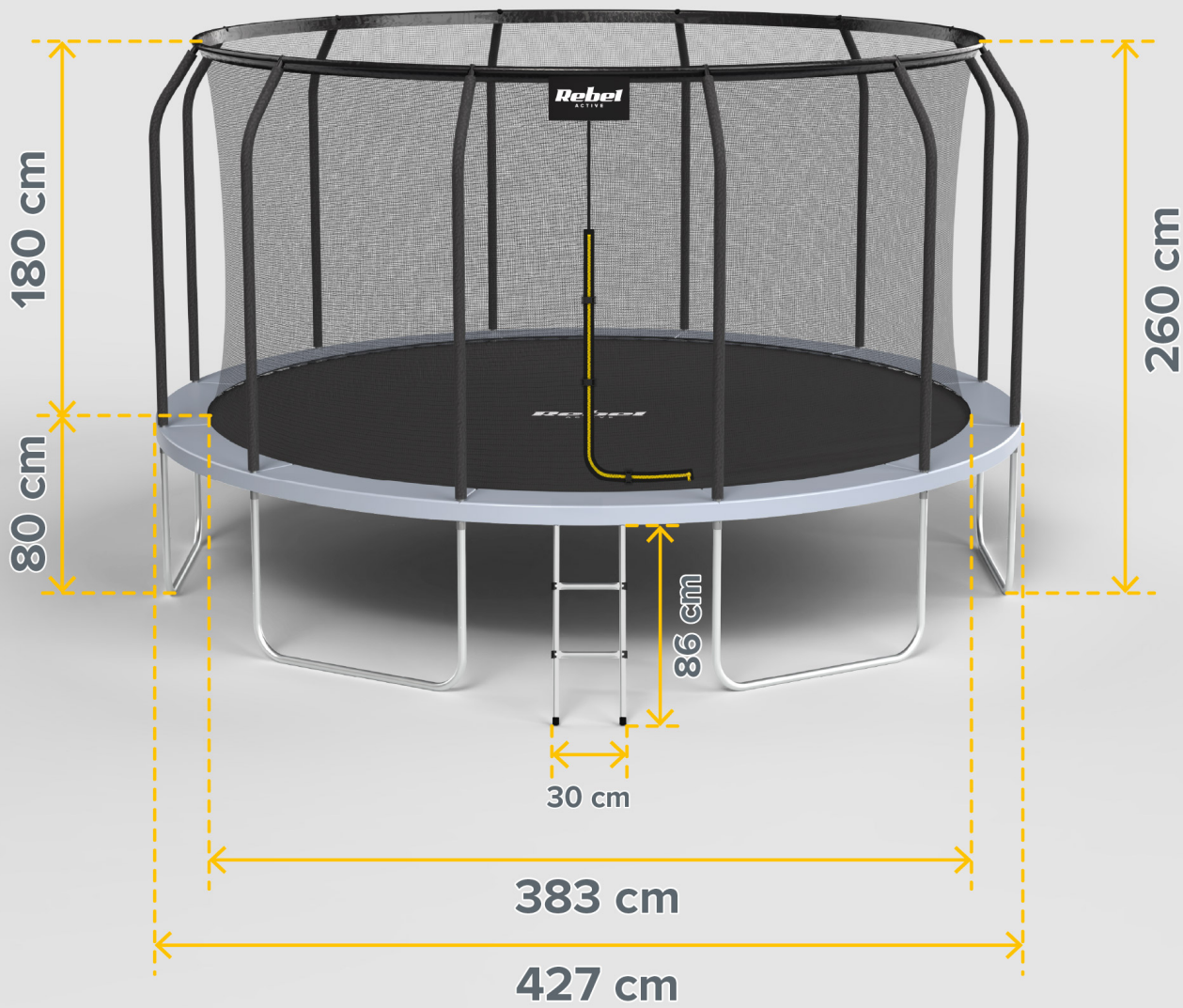



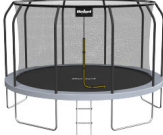
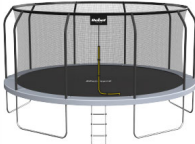

Bezpieczna trampolina dla dzieci

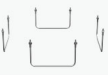
Bezpieczeństwo to podstawa każdej dziecięcej aktywności. Wysoka siatka ochronna otacza przestrzeń skakania, chroniąc przed wypadnięciem, a osłony sprężyn eliminują ryzyko kontaktu z twardymi elementami. Solidne zamknięcie zapewnia dodatkową kontrolę, dzięki czemu zabawa może trwać bez przerw – spokojnie i bez stresu dla rodziców.

Idealna do Twojej przestrzeni

Dzięki średnicy 427 cm trampolina najlepiej sprawdzi się w większych ogrodach, gdzie może stać się centralnym punktem aktywności. Wysokość całkowita w połączeniu z wysokością maty zapewniają komfort użytkowania oraz odpowiednią przestrzeń do bezpiecznego skakania.



	RBA-8001	RBA-8002	RBA-8003	RBA-8004	RBA-8005
					
	8 ft	10 ft	12 ft	14 ft	15 ft
	244 cm	305 cm	366 cm	427 cm	457 cm
	201 cm	261 cm	323 cm	383 cm	404 cm
	199 cm	256 cm	260 cm	260 cm	269 cm
	150 cm	180 cm	180 cm	180 cm	180 cm
	49 cm	76 cm	80 cm	80 cm	89 cm
	50 kg	150 kg	150 kg	150 kg	150 kg
	x4	x4	x5	x6	x5
	x48	x64	x70	x84	x90
	260 g/m ²	260 g/m ²	260 g/m ²	260 g/m ²	260 g/m ²
	 30x59 cm	 30x86 cm	 30x86 cm	 30x86 cm	 30x96 cm

Opis techniczny

Siatka zabezpieczająca
 Odporna na promieniowanie UV
 Dwustopniowa drabinka
 Konstrukcja stalowa
 Maksymalne obciążenie: 150 kg
 Materiał: PE, PVC, PP
 Ilość nóg: 6 w systemie U
 Ilość sprężyn: 84
 Średnia całkowita: 427 cm
 Średnica maty: 383 cm
 Gęstość maty: 260 g/m²
 Wysokość od ziemi do maty: 80 cm
 Średnica ramy: 38 mm
 Średnica nogi: 35 mm
 Wysokość całkowita: 260 cm
 Wysokość siatki: 180 cm
 Wymiary drabinki: 86 x 30 cm
 Zalecany wiek: ponad 3 lata

Specyfikacja

Dane logistyczne	
Gabaryt	W100G100-P-1

Jednostka miary	Ilość	Waga netto	Waga brutto	Szer. x Dł. x Wys.
szt.	1 szt.	66 Kg	71 Kg	45 cm x 119 cm x 55 cm
paleta	5 szt.	355 Kg	370 Kg	80 cm x 120 cm x 170 cm