

***Rebel***

**TOYS**

**DRONE  
SPARROW**



**ORIGINALBETRIEBSANLEITUNG**

**ORIGINAL INSTRUCTIONS**

**INSTRUKCJA ORYGINALNA**

**INSTRUCȚIUNI ORIGINALE**

**DE**

**EN**

**PL**

**RO**

model: ZAB0125

## SICHERHEITSANLEITUNGEN

Lesen Sie diese Bedienungsanleitung und bewahren Sie sie zum späteren Nachschlagen auf.

- Bitte lesen Sie diese Bedienungsanleitung sorgfältig vor dem ersten Einsatz und bewahren diese auf zum späteren Nachschlagen.
- Erstickungsgefahr! Bewahren Sie Kleinteile außerhalb der Reichweite von Kindern.
- Lassen Sie das Gerät nicht unbeaufsichtigt während des Ladevorgangs.
- Werfen Sie Batterien nie ins Feuer.
- Befolgen Sie die grundlegenden Sicherheitsvorschriften beim Betrieb der Drohne.
- Bevor Sie das Produkt verwenden, stellen Sie sicher, dass der Bereich, den Sie gewählt haben, frei von Hindernissen ist. Auch beim Betreiben des Produktes immer einen sicheren Abstand von Menschen und Tieren halten. Bitte beachten Sie, um Verletzungen oder Beschädigungen zu vermeiden, sollte das Gerät nicht in kürzeren Abstand als 2 Meter / 7 Fuß von Menschen oder andere Hindernisse geflogen werden.
- Gerät nicht in der Nähe von Stromleitungen betreiben.
- Treffen Sie bei der Verwendung des Geräts besondere Vorsichtsmaßnahmen.
- Versuchen Sie niemals, dieses Gerät selbst zu reparieren. Im Schadensfall, wenden Sie sich an einen autorisierten Kundendienst für Überprüfung / Reparatur.
- Wenn das Gerät nicht mehr in Gebrauch ist, schalten Sie es aus, dann schalten Sie die Fernbedienung aus. Wenn das Gerät für längere Zeit nicht benutzt wird, entfernen Sie die Batterien von der Fernbedienung.
- Legen Sie die Batterie nicht in Umgebungen mit hohen Temperaturen oder in der Nähe von Wärmequellen.
- Nicht geeignet für Personen unter 14 Jahren. Benutzer unter 18 Jahren, können das Gerät unter Beaufsichtigung einer Erwachsenen Person benutzen.
- Verwenden Sie nur Originalzubehör.
- Die Batterie nicht überladen.
- Der Steuerabstand wird verringert, wenn die Drohne oder Sender nicht vollständig aufgeladen sind.
- Den Motor, während oder nach dem Flug, nicht berühren denn er kann heiß werden.
- Stellen Sie sicher, dass der Austausch der Propeller korrekt durchgeführt wird.
- Benutzen Sie die Drohne nicht bei Regen oder starkem Wind.
- Geräte, die Funkwellen verwenden, können die verkürzte Kontrollreichweite einer Drohne beeinträchtigen.
- Wenn Sie eine Drohne fliegen, befolgen Sie bitte die örtlichen Gesetze zum Fliegen unbemannter Luftfahrzeuge.

## PRODUKTBESCHREIBUNG

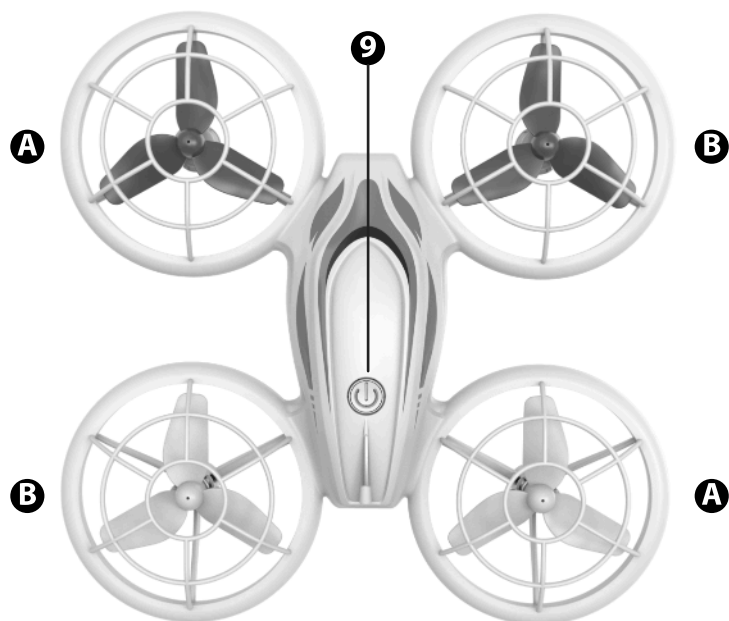
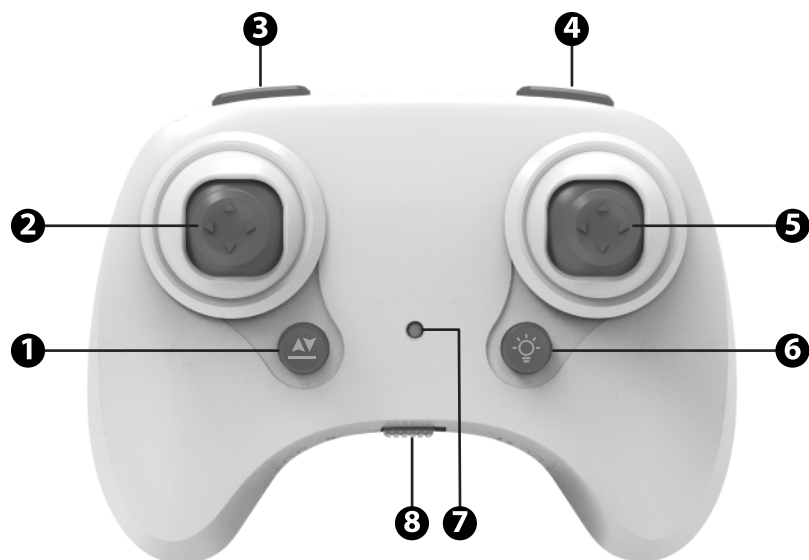

1. Taste Abheben / Landen
2. Linker Steuerhebel / Ändern der Geschwindigkeit der Drohnenbewegung
3. Taste Kopflösmodus / Drehen
4. 360-Flip-Taste
5. Rechter Steuerhebel / Trimmen
6. Ändern des Leuchtmodus der Drohne
7. Statusanzeige
8. Schalter Ein/Aus
9. Taste Drohne Ein-/Ausschalten

Markierungen A und B zeigen die korrekte Montage der Propeller an. Wenn nötig, diese gemäß dem angezeigten Diagramm montieren.

## BETRIEB

### Batterie

1. Schrauben Sie an der Fernbedienung die Batterieabdeckung auf der Rückseite ab und entfernen diese. Legen Sie die Batterien mit der richtigen Polarität ein.

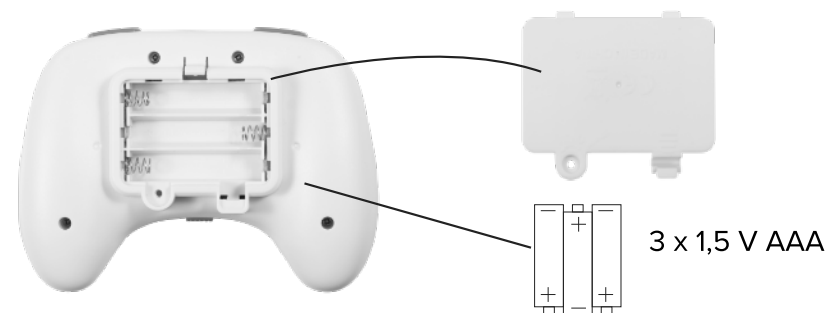

2. Nehmen Sie die Batterie der Drohne heraus und verbinden diese über ein Mikro-USB-Kabel mit dem Ladegerät. Während des Ladevorgangs blinkt die LED-Anzeige neben dem Mikro-USB-Anschluss rot. Wenn die Batterie vollständig aufgeladen ist, leuchtet die Anzeige grün. Diese muss auf der Drohne wieder installiert werden.
3. Ein niedriger Batteriestand wird durch Blinken der Propeller-Hintergrundbeleuchtung angezeigt. Ungefähr 45 Sekunden nach der Warnung bei niedrigem Batteriestand landet die Drohne automatisch.
4. Der niedrige Batteriestatus wird durch ein akustisches Signal angezeigt.

## Vorbereitungen vor dem Flug

1. Halten Sie die Taste Ein/Aus der Drohne einige Sekunden lang gedrückt. Die Hintergrundbeleuchtung der Propeller blinkt.
2. Stellen Sie die Drohne mit dem Rücken zum Benutzer auf eine ebene Fläche.
3. Schalten Sie den Netzschalter an der Fernbedienung auf EIN [ON]. Es ertönt ein Piepton und die Statusanzeige leuchtet auf.
4. Um die Fernbedienung mit der Drohne zu koppeln, bewegen Sie den linken Steuerhebel vorwärts und rückwärts. Bei korrekter Kopplung leuchten die Statusanzeige an der Fernbedienung und die Propeller-Hintergrundbeleuchtung der Drohne dauerhaft und auf der Fernbedienung ist ein längerer Ton zu hören.
5. Das Gyroskop im Inneren der Drohne sollte vor jedem Start kalibriert werden. Drücken Sie zwei Steuerhebel auf 45° nach unten, wie im Bild gezeigt. Die Hintergrundbeleuchtung des Propellers blinkt und leuchtet dauerhaft, was anzeigt, dass die Kalibrierung abgeschlossen ist. Die korrekte Kalibrierung wird durch das durchgehende Leuchten der beiden Propeller angezeigt.



## Abheben und landen





1. Die Motoren der Drohne können in zwei Modus gesteuert werden:
  - Durch drücken der beiden Steuerhebel in einem Winkel von 45° nach unten – der Motor beginnt sich zu drehen, doch die Drohne bleibt unten. Danach drücken Sie den linken Steuerhebel nach oben – die Drohne hebt ab in die Luft.

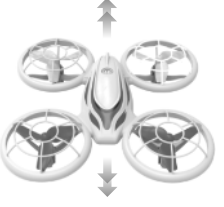

- Durch drücken der Taste Abheben / Landen – die Drohne hebt ab in die Luft bis zu einer Höhe von etwa 1,5 m.
2. Zum landen, drücken Sie die Taste Abheben / Landen, oder benutzen den rechten Steuerhebel um die Höhe der Drohne zu verringern bis diese an der Erde landet. Nach dieser Aktion schaltet sich der Motor der Drohne aus.

Hinweis: Zur Notabschaltung der Motoren im Fluge, halten Sie die Taste Abheben / Landen etwa 3 Sekunden lang gedrückt. Die Motoren werden sofort abgeschaltet und die Drohne fällt zu Boden.

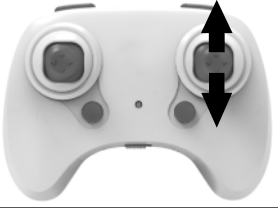
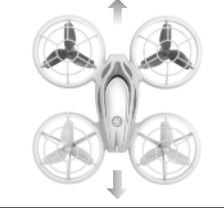
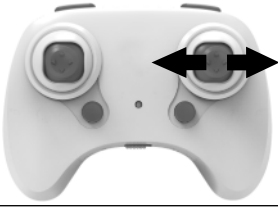
## DROHNENSTEUERUNG

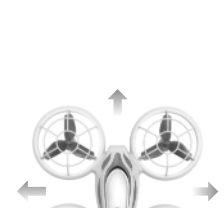
		Durch drücken des linken Steuerhebels nach vorne, wird die Drohne nach oben bewegt. Durch drücken des linken Steuerhebels nach hinten, wird die Drohne nach unten bewegt.
		Durch drücken des linken Steuerhebels nach links oder rechts, wird die Drohne um ihre Achse in dieselbe Richtung gedreht.
		Durch drücken des rechten Steuerhebels nach vorne, wird die Drohne nach vorne bewegt. Durch drücken des linken Steuerhebels nach hinten, wird die Drohne rückwärts bewegt
		Durch drücken des rechten Steuerhebels nach links oder rechts, bewegt sich die Drohne in dieselbe Richtung.
		Durch drücken des rechten Steuerhebels nach unten, gelangen Sie in den Flug-Kalibrierungsmodus (Trimmmodus). Die Drohne schwebt in der Luft. Durch drücken des rechten Steuer-Hebels wird der Schwebeflug kalibriert, je nachdem, nach welcher Seite die Drohne selbstständig fliegt. Durch erneutes drücken nach unten des rechten Steuerhebels wird dieser Modus deaktiviert.

## ZUSÄTZLICHE FUNKTIONEN

### Ändern der Propeller-Hintergrundbeleuchtung

1. Um den Hintergrund-Beleuchtungsmodus der Propeller der Drohne zu ändern, drücken Sie die Taste zum Ändern des Hintergrundbeleuchtungsmodus.

### Akrobatik

1. Heben Sie die Drohne auf eine Höhe von etwa 2 Metern über dem Boden an.
  2. Drücken Sie auf der Fernbedienung die Taste Drohne drehen.
  3. Drücken Sie dann den rechten Steuerhebel in die Richtung, in die sich die Drohne drehen soll.
- Hinweis: Diese Funktion ist nicht verfügbar, wenn der Akku der Drohne schwach ist.

### Koppllos-Modus

1. Drücken Sie die Taste Koppllos-Modus, um diese Funktion einzuschalten.
2. Sobald die Funktion Koppllos-Modus aktiviert wurde, ist unabhängig davon, wie Sie das Fluggerät drehen, die Richtung, in die der Benutzer gerade blickt, als der Koppllos-Modus initialisiert wurde, immer die Kurs-/Vorwärtsrichtung für das Fluggerät (Vorderseite der Drohne, abhängig von der Fernbedienung). Auf diese Weise müssen Benutzer nicht ständig im Flugzeug zusehen, um zu klassifizieren, welche Seite vorne oder welche Seite hinten ist.
3. Um diesen Modus zu deaktivieren, drücken Sie erneut die Taste Koppllos-Modus.

### Drehung um die eigene Achse

1. Um eine schnelle automatische Rotation der Drohne auszulösen, halten Sie die Taste Koppllos-Modus / Drehen gedrückt.
2. Die Drohne dreht sich um die eigene Achse.
3. Um diesen Modus zu deaktivieren, halten Sie die Taste Koppllos-Modus / Drehen erneut gedrückt.

### Ändern der Bewegungsgeschwindigkeit der Drohne

1. Um die Geschwindigkeit der Drohne zu ändern, drücken Sie den linken Steuerhebel.
2. Standardmäßig ist die Drohne auf eine niedrige Geschwindigkeit eingestellt.
3. Nach dem ersten Drücken wechselt die Drohne in den Mittelgeschwindigkeitsmodus – von der Fernbedienung ist ein doppelter Piepton zu hören.
4. Ein zweiter Tastendruck aktiviert den Hochgeschwindigkeitsmodus – ein dreifacher Piepton ist der Fernbedienung zu hören.

Geschwindigkeit	mph	km/h	m/s
Niedrig	1 - 3	1 - 5	0,3 – 1,5
Mittel	4 - 7	6 - 11	1,6 – 3,3
Hoch	8 - 12	12 - 19	3,4 – 5,4

## SPEZIFIKATION

6-Achsen-Gyro-Stabilisator  
 Radikale Umdrehungen & Rollen  
 3 Geschwindigkeits-Modi  
 Automatische Trimmfunktion  
 Kopflös-Funktion (Kompass)  
 Verwendung im Innen- und Außenbereich  
 Ladezeit: ~55 Minuten  
 Flugzeit: bis zu 7 Minuten  
 2,4-GHz-Fernbedienung  
 Reichweite der Fernbedienung: bis zu 80 m  
 Betriebstemperatur: 0 – 40°C  
 Drohnenbatterie: Li-Po 600 mAh; 3,7 V  
 Ladeingang: 5 V; 1 A  
 Controller-Batterie: 3 x 1,5 V AAA Batterien  
 Gewicht: 64 g

---  
Geeignet für Personen ab 14 Jahren

## ERFAHREN SIE MEHR

Für weitere Informationen zu diesem Gerät finden Sie unter: [www.rebelelectro.com](http://www.rebelelectro.com).

Lesen Sie die Bedienungsanleitung sorgfältig durch, bevor Sie das Gerät verwenden.

Besuchen Sie [www.rebelelectro.com](http://www.rebelelectro.com) Website für weitere Produkte und Zubehör.



**Deutsch**  
**Korrekte Entsorgung dieses Produkts**  
**(Elektromüll)**



(Anzuwenden in den Ländern der Europäischen Union und anderen europäischen Ländern mit einem separaten Sammelsystem) Die Kennzeichnung auf dem Produkt bzw. auf der dazugehörigen Literatur gibt an, dass es nach seiner Lebensdauer nicht zusammen mit dem normalen Haushaltsmüll entsorgt werden darf. Entsorgen Sie dieses Gerät bitte getrennt von anderen Abfällen, um der Umwelt bzw. der menschlichen Gesundheit nicht durch unkontrollierte Müllbeseitigung zu schaden. Recyceln Sie das Gerät, um die nachhaltige Wiederverwertung von stofflichen Ressourcen zu fördern. Private Nutzer sollten den Händler, bei dem das Produkt gekauft wurde, oder die zuständigen Behörden kontaktieren, um in Erfahrung zu bringen, wie sie das Gerät auf umweltfreundliche Weise recyceln können. Gewerbliche Nutzer sollten sich an Ihren Lieferanten wenden und die Bedingungen des Kaufvertrags konsultieren. Dieses Produkt darf nicht zusammen mit anderem Gewerbemüll entsorgt werden.

Hergestellt in China für Lechpol Electronics Leszek Sp.k., ul. Garwolińska 1, 08-400 Miętne.

## SAFETY INSTRUCTION

Read this instruction manual and keep it for future reference.

- Choking hazard! Keep small parts away from children.
- Never leave the battery unattended during charging.
- Never dispose of battery into a fire.
- Follow basic safety rules when operating the device.
- Before using the product, make sure that the area you chose is free from obstacles. When operating the product always keep a safe distance from people and animals. Note, to avoid injury or damage, the device should not be flown at shorter distance than 2 meters / 7 feet from people or other obstacles.
- Do not operate the product near power lines.
- Take extra precaution while using the device.
- Do not attempt to repair this device yourself. In case of damage, contact authorized service point for check-up or repair.
- When the device is no longer in use, switch it off and then turn off the controller. If the device is not going to be used for a longer period of time, remove batteries from the transmitter.
- Do not put the battery in high temperature or near heat sources.
- Not suitable for persons under 14 years old. The users under 18 years of age can operate the product under adult supervision only.
- Use only authorized accessories.
- Don't over-charge the battery.
- Do not touch the motor during or after flights, as it may become hot.
- Make sure that the replacement of propellers is done correctly.
- Do not use the drone in rain or high wind.
- Devices using radio waves can affect the shortened control range of a drone.
- When flying a drone, please follow local laws related to unmanned aerial vehicle flying.

## PRODUCT DESCRIPTION

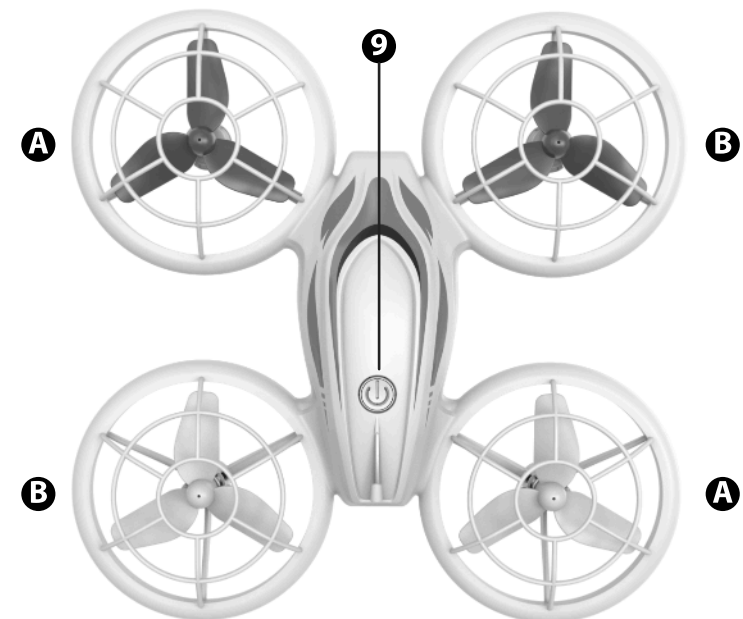
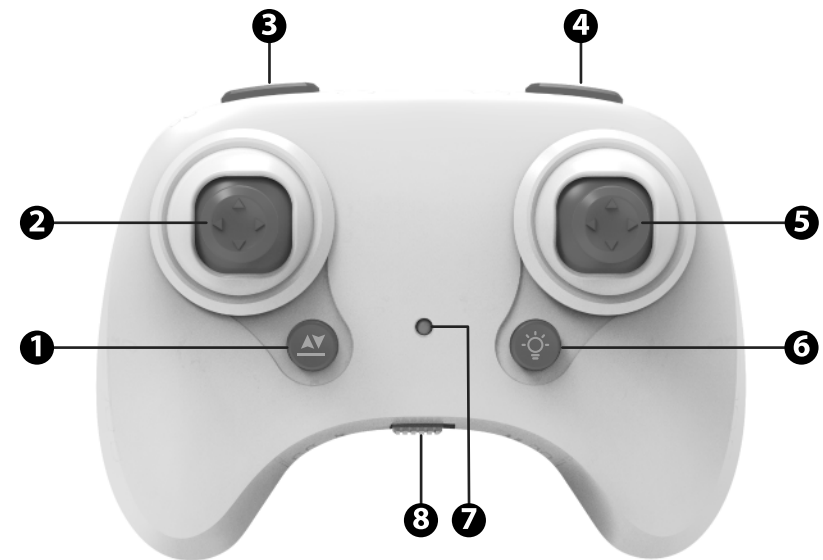

1. Take-off / landing button
2. Left stick / changing the speed of drone move
3. Headless mode / rotation button
4. 360° flip button
5. Right stick / trim button
6. Changing the drone's lighting mode
7. Work status indicator
8. Power switch
9. Drone power button

Markings A and B indicate the correct installation of propellers. If necessary, install them according to the diagram shown.

## OPERATION

### Battery

1. On the controller, unscrew and remove the battery cover located on the back of the controller. Insert batteries with correct polarization.

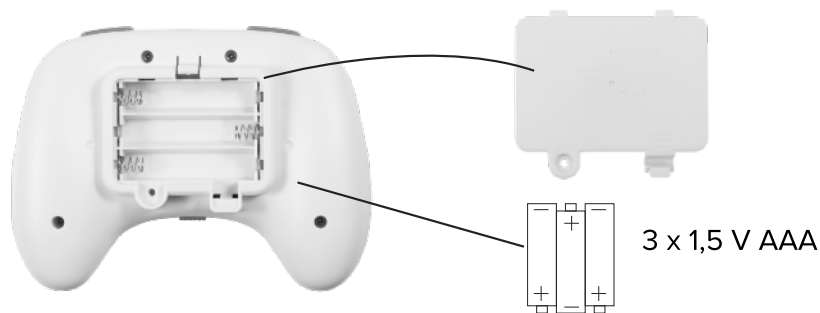

2. Remove the drone's battery and connect it to the mains charger with a micro USB cable. During charging, the LED indicator located next to the micro USB port will flash red. When the battery is fully charged, the indicator turns green. It needs to be reinstalled on the drone.
3. Low battery level will be indicated by flashing of the propeller backlight. About 45 seconds after the low battery alert, the drone will automatically land.
4. Low battery status will be signaled with sound signal.

### Flight preparation

1. Press and hold the drone power button for few seconds. Propellers backlight will blink.
2. Place the drone on the flat surface with its back to the user.
3. On the controller, switch the power switch to the ON position. A beep will be heard and the status indicator will turn on.
4. To pair the controller with the drone, use the left stick to move forward and backward. When paired correctly, the operating status indicator on the controller and the propeller backlight on the drone will be on solid light and a longer sound will be heard on the controller.
5. The gyroscope inside the drone should be calibrated before each launch. Push the two sticks down to 45° as the picture shows, the propeller backlight will blink and turn solid that indicates the calibration is completed. Correct calibration will be indicated by the solid light of the two propellers.





## Take-off and landing

- The drone's motors can be turned on in two ways:
  - by pointing the sticks down from each other at an angle of 45° - the engines will start to rotate, but the drone will remain on the ground. Then use the left stick by pushing it upwards - the drone will take off to the air.



- by pressing the drone's take-off / landing button - the drone will rise to a height of about 1,5 m.
- To land, press the take-off / landing button or use the left stick to lower its flight until the drone settles on the ground. After this action, the drone's motors will shut down.

Note: To emergency shut down the motors in flight, press and hold take-off / landing button for about 3 seconds. The engines will shut down instantly and the drone will fall to the ground.

## DRONE CONTROL

		Pushing the left stick forward will cause the drone to ascend. Pulling it toward you will cause the drone to descend.
		Pushing the left stick to the left or right will rotate it in the same direction around its axis.
		Pushing the right stick forward will move the drone forward. Pulling it toward you will move the drone backward.
		Pushing the right stick left or right will move the drone in the same direction.
		Pressing the right stick will enter flight calibration (trim) mode. The drone hovers in the air. Pushing the right stick calibrates the hover, depending on the side in which the drone flies independently. Pressing the right stick again disables this mode.

## ADDITIONAL FUNCTIONS

### Propellers backlight change

1. To change the backlight mode of the drone's propellers, press the backlight mode change button.

### Acrobatics

1. Raise the drone to a height of about 2 meters on the ground.
2. On the controller, press the drone's flip button.
3. Then push the right stick in the direction you want the drone to turn.

Note: this function is unavailable if the drone's battery is low.

### Headless mode

1. Press the headless mode button to turn on this function.
2. Once the headless function has been enabled, no matter how you rotate the aircraft, the direction to which the user is currently facing when the headlock mode was initialized will be always the heading / forwarding direction for aircraft (front of the drone will be dependent on the remote control). In this way, users don't have to always keep watching on the aircraft to classify which side is front or which side is back.
3. To deactivate this mode, press the headless mode button again.

### Rotation around its axis

1. To trigger rapid automatic rotation of the drone, press and hold the headless mode / rotation call button.
2. The drone will rotate around its own axis.
3. To deactivate this mode, press and hold the headless mode / rotation call button again.

### Changing drone moving speed

1. To change the speed of the drone, press the left stick.
2. By default, the drone is set to a low speed.
3. After the first press, the drone will enter medium speed mode - a double beep will be heard from the controller.
4. A second press of the button will activate the high-speed mode - a triple beep will be heard from the controller.

Speed	mph	km/h	m/s
Low	1 - 3	1 - 5	0,3 – 1,5
Medium	4 - 7	6 - 11	1,6 – 3,3
High	8 - 12	12 - 19	3,4 – 5,4

## SPECIFICATION

6 axis gyro stabilizer  
Radical flips & rolls  
3 speed modes  
Automatic trim function  
Headless function (compass)  
Indoor/outdoor use  
Charging time: ~55 mins  
Flying time: up to 7 min  
2,4 GHz remote control  
Remote control range: up to 80 m  
Operation temperature: 0 – 40°C  
Drone battery: Li-Po 600 mAh 3,7 V  
Charging input: 5 V, 1 A  
Controller battery: 3 x 1,5 V AAA battery  
Weight: 64 g  
---  
Suitable for persons above 14 years old

## LEARN MORE

For more information on this device visit: [www.rebelectro.com](http://www.rebelectro.com).

Read owner's manual carefully before using your device.

Visit [www.rebelectro.com](http://www.rebelectro.com) website for more products and accessories.

### RF specification

Radio	Frequency	Max. output power
2,4 GHz	2416-2475 MHz	-10 dBm

 **English**  
**Correct Disposal of This Product**  
**(Waste Electrical & Electronic Equipment)**



(Applicable in the European Union and other European countries with separate collection systems)  
This marking shown on the product or its literature, indicates that it should not be disposed with other household wastes at the end of its working life. To prevent possible harm to the environment or human health from uncontrolled waste disposal, please separate this from other types of wastes and recycle it responsibly to promote the sustainable reuse of material resources. Household users should contact either the retailer where they purchased this product, or their local government office, for details of where and how they can take this item for environmentally safe recycling. Business users should contact their supplier and check the terms and conditions of the purchase contract. This product should not be mixed with other commercial wastes for disposal.

Made in China for Lechpol Electronics Leszek Sp.k., ul. Garwolińska 1, 08-400 Miętno.

## CE DECLARATION OF CONFORMITY

Producer: LECHPOL ELECTRONICS LESZEK  
SPÓŁKA KOMANDYTOWA  
08-400 Garwolin, Miętne ul. Garwolińska 1

Equipment: Drone  
Brand: REBEL  
Model: ZAB0119 EAN5901890096188  
ZAB0125 EAN5901890035057

We, undersigned, hereby declare that the equipment specified above confirms to the following directives including its newest changes:

1. ROHS 2011/65/EU appendix II 2015/863 and 2017/2102  
EN IEC 63000:2018
2. Directive 2009/48/EC of the European Parliament and of the Council  
EN IEC 62115:2020+A11:2020  
BS EN IEC 62115:2020+A11:2020  
EN 71-1+A1:2018  
EN 71-2:2020  
EN 71-3:2019+A1:2021
2. RED 2014/53/EU  
EN301 489-1V2.2.3  
EN301 489-3V2.1.1  
EN300 440V2.2.1  
EN62479:2010

LECHPOL ELECTRONICS declares that this declaration has been issued under its sole responsibility.

Miętne, 15.05.2023 r

Miętne, dnia 15.05.2023  
Mariusz Leszek  
*Mariusz Leszek*  
Komplementariusz  
Lechpol Electronics Leszek Sp.k.

## KWESTIE BEZPIECZEŃSTWA

Przed użyciem należy dokładnie zapoznać się z treścią instrukcji obsługi oraz zachować ją w celu późniejszego wykorzystania.

- Ryzyko zakrzuszenia! Małe części należy przechowywać poza zasięgiem dzieci.
- Nie należy pozostawiać baterii w czasie ładowania bez nadzoru.
- Nie należy wrzucać baterii do ognia.
- Podczas obsługi urządzenia, należy przestrzegać podstawowych zasad bezpieczeństwa.
- Przed rozpoczęciem użytkowania, należy się upewnić, że w pobliżu nie znajdują się żadne przeszkody, które mogłyby uszkodzić drona/utrudnić jego sterowanie. Podczas użytkowania, należy zachowywać bezpieczną odległość od ludzi i zwierząt. Aby uniknąć obrażeń/uszkodzeń, urządzenia nie należy używać w odległości mniejszej niż 2 metry od ludzi lub przeszkód.
- Nie należy latać dronem w pobliżu linii wysokiego napięcia.
- Należy zachować szczególną uwagę podczas obsługi tego urządzenia.
- Zabrania się własnoręcznej naprawy sprzętu. W wypadku uszkodzenia, należy skontaktować się z autoryzowanym punktem serwisowym w celu sprawdzenia/naprawy.
- Po zakończeniu używania należy wyłączyć urządzenie oraz pilot zdalnego sterowania. Jeśli urządzenie nie będzie używane przez dłuższy czas, należy wyjąć baterie z pilota.
- Nie należy umieszczać baterii w wysokich temperaturach lub w pobliżu źródeł ciepła.
- Urządzenie przeznaczone do użytku wyłącznie przez osoby powyżej 14. roku życia. Obsługa produktu przez osoby poniżej 18. roku życia wyłącznie pod nadzorem osób pełnoletnich.
- Nie należy używać nieoryginalnych akcesoriów.
- Nie należy przeladowywać baterii.
- Nie należy dotykać silników urządzenia podczas pracy lub bezpośrednio po niej, gdyż mogą być gorące.
- Należy się upewnić, że wymiana śmigieł została przeprowadzona prawidłowo.
- Nie należy używać drona w czasie deszczu i silnego wiatru.
- Urządzenia wykorzystujące fale radiowe mogą wpływać na skrócenie zasięgu kontroli nad dronem.
- Podczas latania dronem należy przestrzegać lokalnych przepisów związanych z lataniem bezałogowym statkiem powietrznym.

## OPIS PRODUKTU

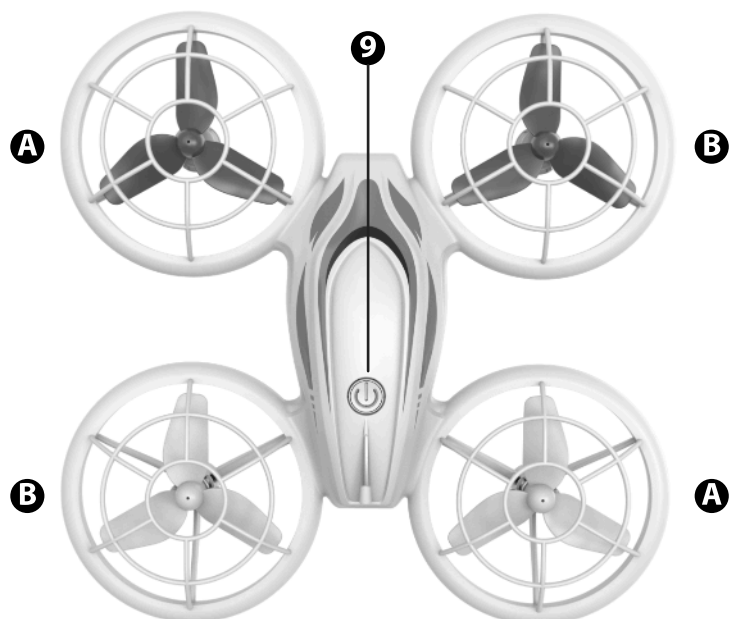
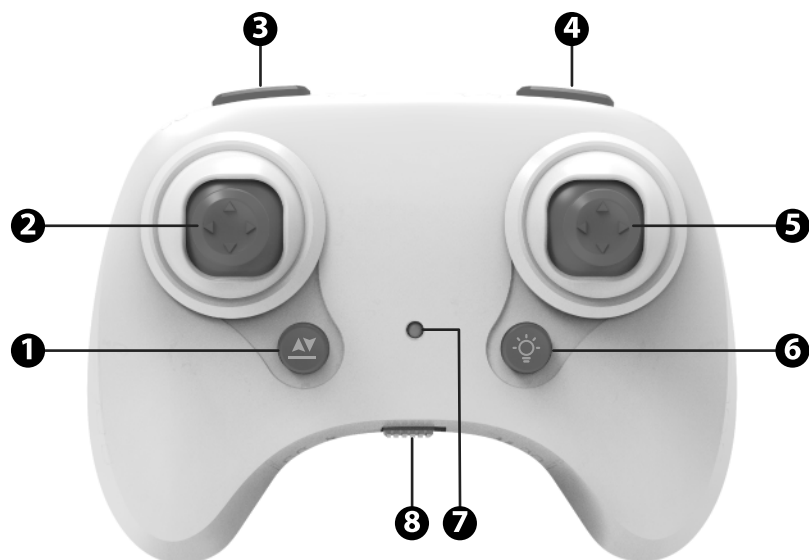

1. Przycisk wznoszenia / opadania drona
2. Lewy drążek / zmiana prędkości poruszania drona
3. Tryb kompasu / wywołanie obrotu
4. Przycisk obrotu drona o 360°
5. Prawy drążek / kalibracja położenia drona
6. Zmiana trybu podświetlenia drona
7. Wskaźnik statusu pracy
8. Przełącznik zasilania kontrolera
9. Przycisk zasilania drona

Oznaczenie A i B wskazuje na prawidłową instalację śmigieł. W razie potrzeby należy je zainstalować według przedstawionego schematu.

## OBSŁUGA

### Bateria

1. W kontrolerze należy odkręcić i zdjąć klapkę baterii znajdującą się w jego tylnej części. Baterie należy włożyć pamiętając o odpowiedniej polaryzacji.

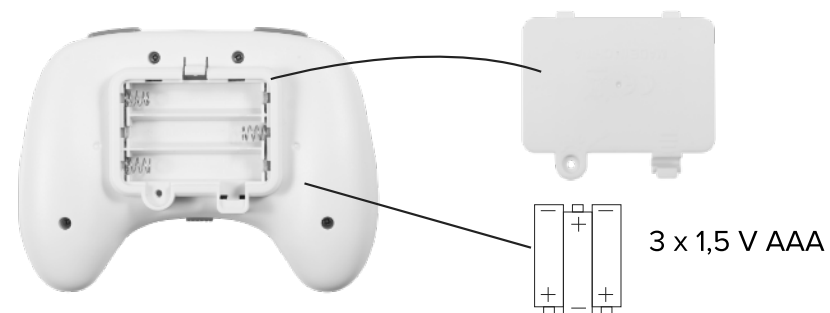

2. Baterię drona należy wyjąć i podłączyć do ładowarki sieciowej za pomocą kabla micro USB. Podczas ładowania dioda umieszczona przy porcie micro USB baterii będzie świecić się na czerwono. Po pełnym naładowaniu dioda zmieni kolor na zielony. Należy ją ponownie zainstalować w dronie.
3. Słaba bateria będzie sygnalizowana szybkim miganiem podświetlenia śmigieł. Po około 45 sekundach od pojawienia się alertu słabej baterii, dron automatycznie wyląduje.
4. Niski poziom baterii kontrolera sygnalizowany jest sygnałem dźwiękowym.

## Przygotowanie do lotu

1. Należy nacisnąć i przytrzymać przez kilka sekund przycisk zasilania drona. Podświetlenie śmigieł będzie migać.
2. Drona należy umieścić na płaskiej powierzchni tyłem do użytkownika.
3. Na kontrolerze należy przesunąć przełącznik zasilania do pozycji ON. Słyszalny będzie sygnał dźwiękowy i włączy się wskaźnik statusu.
4. Aby sparować kontroler z dronem należy za pomocą lewego drążka wykonać ruch do przodu i do tyłu. Po poprawnym sparowaniu wskaźnik statusu pracy na kontrolerze i podświetlenie śmigieł na dronie będą świeciły się światłem ciągłym i będzie słyszalny dłuższy dźwięk na kontrolerze.
5. Przed każdym startem należy skalibrować żyroskop znajdujący się w dronie. Aby to zrobić, po sparowaniu drona z kontrolerem należy skierować równocześnie dwa drążki kontrolera w dół ku sobie pod kątem 45° – tak jak zostało to zaznaczone na rysunku. Poprawna kalibracja będzie sygnalizowana ciągłym świeceniem się podświetlenia dwóch śmigieł.



## Start i lądowanie





1. Silniki drona można włączyć na dwa sposoby:
  - poprzez skierowanie drążków w dół od siebie pod kątem 45° – silniki zaczną się obracać, ale dron pozostanie na ziemi. Następnie należy użyć lewego drążka kierując go do góry – dron wzniesie się w powietrze.

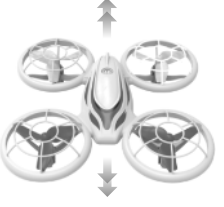
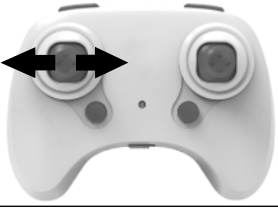
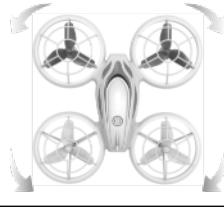

- poprzez naciśnięcie przycisku wznoszenia / opadania drona – dron uniesie się na wysokość około 1,5 m.
2. Aby wylądować należy nacisnąć przycisk wznoszenia / opadania lub za pomocą lewego drążka zniżyć jego lot, aż dron osiadzie na podłożu. Po tej czynności silniki drona wyłączą się.

Uwaga: Aby awaryjnie wyłączyć silniki w trakcie lotu należy nacisnąć i przytrzymać przycisk wznoszenia / opadania przez około 3 sekundy. Silniki wyłączą się natychmiastowo i dron spadnie na podłoże.

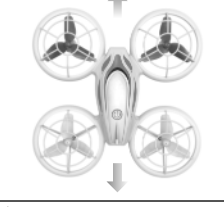
## STEROWANIE DRONEM

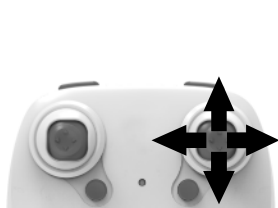
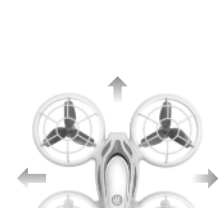
		Pchnięcie lewego drążka do przodu spowoduje wznoszenie drona. Pociągnięcie go do siebie spowoduje opadanie drona.
		Pchnięcie lewego drążka w lewo lub w prawo spowoduje jego obrót w analogicznym kierunku wokół własnej osi.
		Pchnięcie prawego drążka do przodu spowoduje poruszanie się drona do przodu. Pociągnięcie go do siebie spowoduje poruszanie się drona do tyłu.
		Pchnięcie prawego drążka w lewo lub prawo spowoduje poruszenie się drona w analogicznym kierunku.
		Naciśnięcie prawego drążka spowoduje wejście w tryb kalibracji lotu. Dron zawisa w powietrzu. Pchnięcia prawego drążka powodują kalibrację zawisu, zależnie od strony w którą samodzielnie leci dron. Ponowne naciśnięcie prawego drążka wyłącza ten tryb.

## FUNKCJE DODATKOWE

### Zmiana podświetlenia śmigieł

1. Aby zmienić tryb podświetlenia śmigieł drona należy naciskać przycisk zmiany trybu podświetlenia.

### Akrobacje

1. Należy wznieść drona na wysokość około 2 metrów na podłożem.
2. Na kontrolerze należy nacisnąć przycisk obrotu drona.
3. Następnie należy pchnąć prawy drążek w kierunku, w którym dron ma wykonać obrót.

Uwaga: ta funkcja jest niedostępna jeżeli bateria drona ma niski poziom naładowania.

### Tryb kompasu (headless)

1. Aby włączyć tę funkcję należy przycisk trybu kompasu.
2. Po włączeniu funkcji kompasu (headless), przód drona będzie zależny od pozycji użytkownika (przód drona zawsze z przodu w odniesieniu do pilota). Dzięki tej funkcji, użytkownik nie musi pamiętać w którą stronę obrócił drona lub gdzie znajduje się prawy bok urządzenia, itd.
3. Aby wyłączyć ten tryb należy ponownie nacisnąć przycisk trybu kompasu.

### Obrót wokół własnej osi

1. Aby wywołać szybkie automatyczne obracanie się drona należy nacisnąć i przytrzymać przycisk trybu kompasu / wywołania obrotu.
2. Dron będzie obracał się wokół własnej osi.
3. Aby wyłączyć ten tryb należy ponownie nacisnąć i przytrzymać przycisk trybu kompasu / wywołania obrotu.

### Zmiana prędkości lotu

1. Aby zmienić prędkość poruszania się drona należy nacisnąć lewy drążek.
2. Domyślnie dron ustawioną ma niską prędkość.
3. Po pierwszym naciśnięciu dron wejdzie w tryb średniej prędkości – z kontrolera będzie słyszalny dwukrotny sygnał dźwiękowy.
4. Drugie naciśnięcie przycisku włączy tryb wysokiej prędkości – z kontrolera będzie słyszalny trzykrotny sygnał dźwiękowy.

Prędkość	mph	km/h	m/s
Niska	1 - 3	1 - 5	0,3 – 1,5
Średnia	4 - 7	6 - 11	1,6 – 3,3
Wysoka	8 - 12	12 - 19	3,4 – 5,4

## SPECYFIKACJA

6-osiowy stabilizator żyroskopowy  
Powietrzne akrobacje  
3 tryby prędkości  
Funkcja auto trim  
Funkcja kompasu (headless)  
Do użytku wewnątrz / na zewnątrz pomieszczeń  
Czas ładowania: ~55 min.  
Czas lotu: do 7 min.  
Pilot zdalnego sterowania (2,4 GHz)  
Zasięg pilota: do 80 m  
Temperatura pracy: 0 – 40°C  
Akumulator drona: Li-Po 600 mAh 3,7 V  
Napięcie ładowania: 5 V, 1 A  
Zasilanie pilota: 3x bateria 1,5 V AAA  
Waga drona: 64 g

---  
Urządzenie odpowiednie dla osób powyżej 14. roku życia

## WIĘCEJ

Więcej informacji na temat tego urządzenia dostępne są na stronie:  
[www.rebelelectro.com](http://www.rebelelectro.com).

Przed użyciem należy dokładnie zapoznać się z treścią instrukcji obsługi.

Odwiedź stronę [www.rebelelectro.com](http://www.rebelelectro.com), aby poznać więcej produktów i akcesoriów.

### Specyfikacja dotycząca fal radiowych

Radio	Częstotliwość	Maks. moc wyjściowa
2,4 GHz	2416 - 2475 MHz	-10 dBm



**Poland**  
**Prawidłowe usuwanie produktu**  
**(zużyty sprzęt elektryczny i elektroniczny)**



Oznaczenie umieszczone na produkcie lub w odnoszących się do niego tekstach wskazuje, że po upływie okresu użytkowania nie należy usuwać z innymi odpadami pochodzącymi z gospodarstw domowych. Aby uniknąć szkodliwego wpływu na środowisko naturalne i zdrowie ludzi wskutek niekontrolowanego usuwania odpadów, prosimy o oddzielenie produktu od innego typu odpadów oraz odpowiedzialny recykling w celu promowania ponownego użycia zasobów materialnych jako stałej praktyki. W celu uzyskania informacji na temat miejsca i sposobu bezpiecznego dla środowiska recyklingu tego produktu użytkownicy w gospodarstwach domowych powinni skontaktować się z punktem sprzedaży detalicznej, w którym dokonali zakupu produktu, lub z organem władz lokalnych. Użytkownicy w firmach powinni skontaktować się ze swoim dostawcą i sprawdzić warunki umowy zakupu. Produktu nie należy usuwać razem z innymi odpadami komercyjnymi. Produktu nie należy usuwać razem z innymi odpadami komunalnymi. Taki sprzęt podlega selektywnej zbiórce i recyklingowi. Zawarte w nim szkodliwe substancje mogą powodować zanieczyszczenie środowiska i stanowić zagrożenie dla życia i zdrowia ludzi.

Wyprodukowano w CHRL dla Lechpol Electronics Leszek Sp.k., ul. Garwolińska 1, 08-400 Miętne.

## DEKLARACJA ZGODNOŚCI EC

Producent: LECHPOL ELECTRONICS LESZEK  
SPÓŁKA KOMANDYTOWA  
08-400 Garwolin, Miętne ul. Garwolińska 1

Wyrób: Dron  
Marka: REBEL  
Model: ZAB0119 EAN5901890096188  
ZAB0125 EAN5901890035057

Opisane powyżej wyróby są zgodne z następującymi dyrektywami Parlamentu Europejskiego i Rady wraz z późniejszymi zmianami, które dotyczą:

1. ROHS 2011/65/EU aneks II 2015/863 i 2017/2102  
EN IEC 63000:2018
2. Dyrektywa Parlamentu Europejskiego i Rady 2009/48/WE  
EN IEC 62115:2020+A11:2020  
BS EN IEC 62115:2020+A11:2020  
EN 71-1+A1:2018  
EN 71-2:2020  
EN 71-3:2019+A1:2021
2. RED 2014/53/EU  
EN301 489-1V2.2.3  
EN301 489-3V2.1.1  
EN300 440V2.2.1  
EN62479:2010

Firma LECHPOL ELECTRONICS oświadcza, że niniejsza deklaracja została wydana na jej wyłączną odpowiedzialność.

Miętne, dnia 15.05.2023 r

Miętne, dnia 15.05.2023  
Mariusz Leszek  
  
komplementariusz  
Lechpol Electronics Leszek Sp.k.

## INSTRUCȚIUNI PRIVIND SIGURANȚA

Citiți acest manual de utilizare și păstrați-l pentru consultări ulterioare.

- Pericol de sufocare! Păstrați piesele mici departe de copii.
- Nu lăsați niciodată bateria nesupravegheată în timpul încărcării.
- Nu aruncați niciodată bateria în foc.
- Respectați regulile de bază de siguranță atunci când utilizați dispozitivul.
- Înainte de a utiliza produsul, asigurați-vă că zona pe care ați ales-o nu are obstacole. Când utilizați produsul, păstrați întotdeauna o distanță sigură față de oameni și animale. Rețineți, pentru a evita rănirea sau deteriorarea, dispozitivul nu trebuie să fie transportat la o distanță mai mică de 2 metri față de oameni sau alte obstacole.
- Nu utilizați produsul în apropierea liniilor electrice.
- Aveți grijă în timp ce utilizați dispozitivul.
- Nu încercați să reparați acest dispozitiv. În caz de deteriorare, contactați un service autorizat pentru verificare sau reparație.
- Când nu mai utilizați dispozitivul, opriți-l și apoi opriți controlerul. Dacă dispozitivul nu va fi folosit pentru o perioadă mai lungă de timp, scoateți bateriile din transmițător
- Nu puneți bateria la temperaturi ridicate sau în apropierea surselor de căldură.
- Nu este potrivit pentru persoanele sub 14 ani. Utilizatorii cu vârsta sub 18 ni pot utiliza produsul numai sub supravegherea unui adult.
- Utilizați doar accesorii autorizate.
- Nu supraîncărcați bateria.
- Nu atingeți motorul în timpul sau după zbor, deoarece se poate încinge.
- Asigurați-vă că înlocuirea elicelor se face corect.
- Nu utilizați drona în ploaie sau vânt puternic.
- Dispozitivele care utilizează unde radio pot scurta raza de control a unei drone.
- Când pilotați o dronă, vă rugăm să respectați legile locale referitoare la zborul cu vehicule aeriene fără pilot.



## DESCRIERE PRODUS

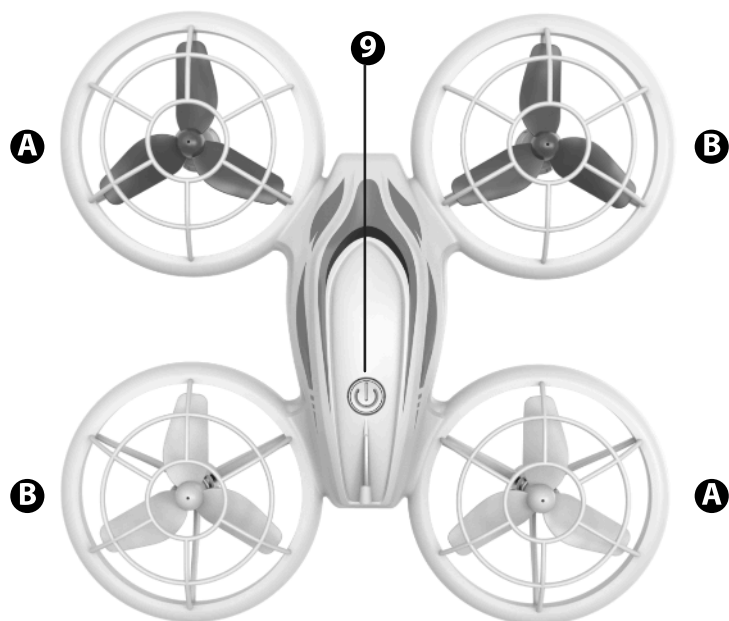
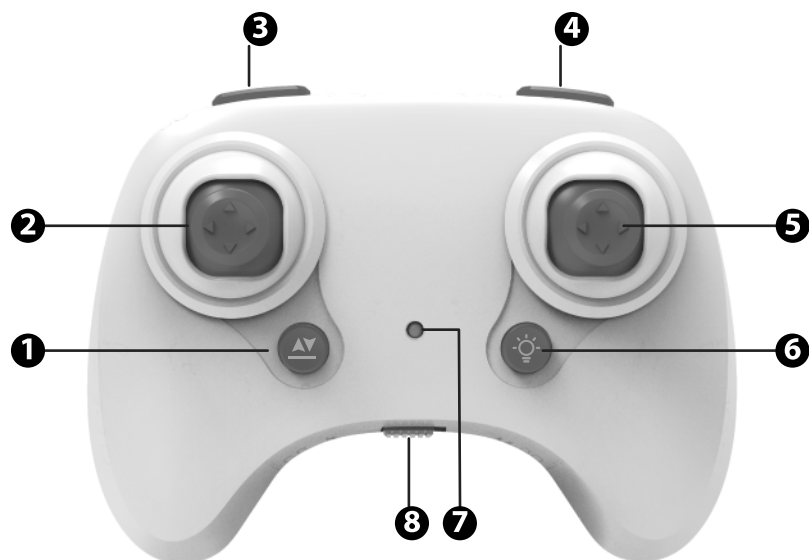

1. Buton decolare/aterizare
2. Stick stânga / modificarea vitezei de mișcare a dronei
3. Buton mod headless / rotație
4. Buton de flip 360
5. Stick dreapta / buton de tăiere
6. Modificarea modului de iluminare al dronei
7. Indicator stare de lucru
8. Comutator de alimentare
9. Buton de pornire a dronei

Marcajele A și B indică instalarea corectă a elicelor. Dacă este necesar, instalați-le conform diagramei prezentate.

## FUNȚIONARE

### Baterie

1. Pe controler, deșurubați și scoateți capacul bateriei situat pe spatele controlerului. Introduceți bateriile, respectând polaritatea corectă.

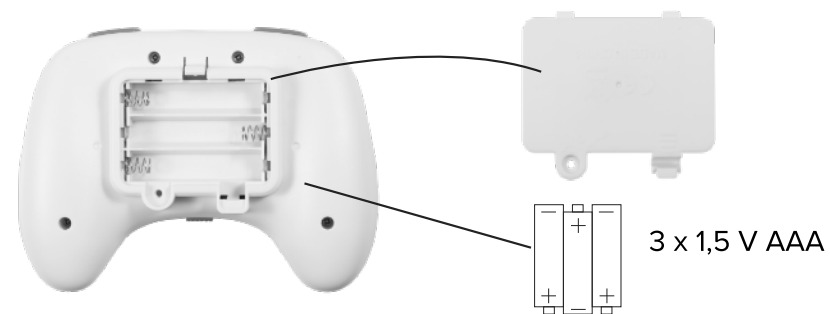

2. Scoateți bateria dronei și conectați-o la încărcător cu un cablu micro USB. În timpul încărcării, indicatorul LED situat lângă port-ul micro USB va pâlpâi roșu. Când bateria este complet încărcată, indicatorul devine verde. Trebuie reinstalat pe dronă.
3. Nivelul scăzut al bateriei va fi indicat prin pâlpâirea luminii de fundal a elicei. La aproximativ 45 de secunde după alerta de baterie descărcată, drona va ateriza automat.
4. Starea bateriei scăzute va fi semnalizată cu un semnal sonor.

## Pregătire înainte de zbor

1. Apăsați și mențineți apăsat butonul de pornire a dronei timp de câteva secunde. Lumina de fundal a elicelor va pâlpâi.
2. Puneți drona pe o suprafață plană cu spatele spre utilizator.
3. Pe controler, comutați butonul de alimentare în poziția ON. Se va auzi un beep și indicatorul de stare se va aprinde.
4. Pentru a asocia controlerul cu drona, utilizați stick-ul din stânga pentru a vă deplasa înainte și înapoi. Când sunt asociate corect, indicatorul de stare de funcționare de pe controler și iluminarea de fundal a elicei de pe dronă vor fi aprinse și un sunet mai lung se va auzi pe controler.
5. Giroscopul din interiorul dronei trebuie calibrat înainte de fiecare lansare. Împingeți cele două stick-uri în jos la 45°, așa cum arată imaginea, iluminarea de fundal a elicei va pâlpâi și va rămâne solidă, ceea ce indică finalizarea calibrării. Calibrarea corectă va fi indicată de lumina continuă a celor două elice.



## Decolare și aterizare





1. Motoarele dronei pot fi pornite în două moduri:
  - Îndreptând stick-urile în jos unul față de celălalt la un unghi de 45° - motoarele vor începe să se rotească, dar drona va rămâne pe sol. Apoi folosiți stick-ul din stânga împingându-l în sus – drona va se va ridica în aer.

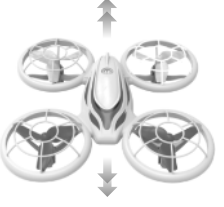

- Prin apăsarea butonului de decolare/aterizare al dronei – drona se va ridica la o înălțime de aproximativ 1,5 m.
2. Pentru a ateriza, apăsați butonul de decolare/aterizare sau utilizați stick-ul din stânga pentru a coborî drona până când atinge solul. După această acțiune, motoarele dronei se vor opri.

Notă: Pentru a opri de urgență motoarele în zbor, apăsați și mențineți apăsat butonul de decolare/aterizare timp de aproximativ 3 secunde. Motoarele se vor opri instantaneu, iar drona va cădea la sol.

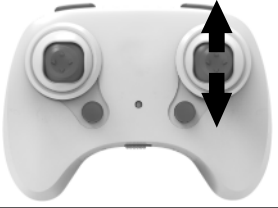
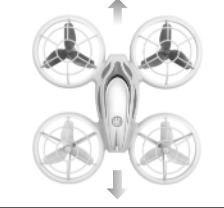
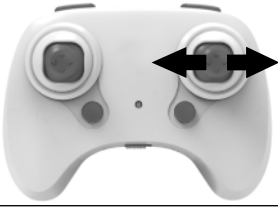
## CONTROL DRONĂ

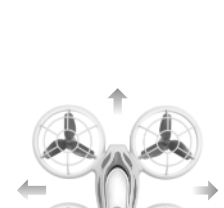
		Împingerea stick-ului stâng înainte face ca drona să urce. Dacă trageți înapoi spre dumneavoastră, drona va coborî.
		Dacă împingeți stick-ul stâng spre stânga sau spre dreapta, se va roti în aceeași direcție în jurul axei sale.
		Dacă împingeți stick-ul drept înainte, drona se va deplasa înainte. Tragând-o spre dvs., drona se va deplasa înapoi.
		Dacă împingeți stick-ul drept spre stânga sau dreapta, drona se va deplasa în aceeași direcție.
		Apăsând stick-ul din dreapta, va intra în modul de calibrare (trim). Drona plutește în aer. Apăsarea stick-ului drept calibrează planarea, în funcție de partea în care drona zboară independent. Apăsând din nou butonul din dreapta se dezactivează acest mod.

## FUNȚII SUPLIMENTARE

### Schimbarea luminii de fundal a elicelor

1. Pentru a schimba modul de iluminare de fundal al elicelor dronei, apăsați butonul de schimbare a modului de iluminare de fundal.

### Acrobație

1. Ridicați drona la o înălțime de aproximativ 2 metri față de sol.
2. Pe controler, apăsați butonul de rotație al dronei.
3. Apoi împingeți stick-ul din dreapta în direcția în care doriți să se întoarcă drona.

Notă: această funcție nu este disponibilă dacă bateria dronei este descărcată.

### Mod headless

1. Apăsați butonul Mod headless pentru a activa această funcție.
2. Odată ce funcția a fost activată, indiferent de modul în care rotiți drona, direcția în care se află în prezent utilizatorul când a fost inițializat modul de blocare a capului va fi întotdeauna direcția de deplasare/înaintare a dronei (fața dronei va depinde de telecomandă). În acest fel, utilizatorul nu trebuie să urmărească mereu drona pentru a clasifica ce parte este în față sau ce parte este în spate.
3. Pentru a dezactiva acest mod, apăsați din nou butonul Mod headless.

### Rotire în jurul axei sale

1. Pentru a declanșa rotirea automată rapidă a dronei, apăsați și mențineți apăsat butonul de apel pentru modul Hedless/rotire.
2. Drona se va roti în jurul propriei axe.
3. Pentru a dezactiva acest mod, apăsați și mențineți apăsat din nou butonul Mod headless/rotire.

### Schimbarea vitezei de mișcare a dronei

1. Pentru a schimba viteza dronei, apăsați stick-ul din stânga.
2. În mod implicit, drona este setată la o viteză mică.
3. După prima apăsare, drona va intra în modul de viteză medie - se vor auzi două beep-uri de la controler.
4. O a doua apăsare a butonului va activa modul de mare viteză - se vor auzi trei beep-uri de la controler.

Viteză	mph	km/h	m/s
Mică	1 - 3	1 - 5	0,3 - 1,5
Medie	4 - 7	6 - 11	1,6 - 3,3
Mare	8 - 12	12 - 19	3,4 - 5,4

## SPECIFICAȚIE

Stabilizator giroscopic cu 6 axe  
Acrobații aeriene  
3 moduri de viteză  
Auto trim  
Funcție busolă (headless)  
Utilizare în interior/exterior  
Timp de încărcare: ~55 min.  
Timp de zbor: până la 7 min.  
Telecomandă 2,4 GHz  
Raza de acțiune a telecomenzii: până la 80 m  
Temperatura de funcționare: 0 - 40°C  
Baterie dronă: Li-Po mAh 3,7 V  
Intrare încărcare: 5 V, 1 A  
Baterie controller: 3 baterii tip AAA 1,5 V  
Greutate: 64 g  
---  
Potrivit pentru persoane de peste 14 ani

## AFLĂ MAI MULTE

Pentru mai multe informații despre acest dispozitiv vizitați:  
[www.rebelelectro.com](http://www.rebelelectro.com).

Citiți manualul de utilizare cu atenție înainte de a utiliza dispozitivul.

Vizitați site-ul web [www.rebelelectro.com](http://www.rebelelectro.com) pentru mai multe produse și accesorii.



**Romania**  
**Reciclarea corectă a acestui produs**  
**(reziduuri provenind din aparatura electrică și electronică)**



Marcajale de pe acest produs sau menționate în instrucțiunile sale de folosire indică faptul că produsul nu trebuie aruncat împreună cu alte reziduuri din gospodărie atunci când nu mai este în stare de funcționare. Pentru a preveni posibile efecte dăunătoare asupra mediului înconjurător sau a sănătății oamenilor datorate evacuării necontrolate a reziduurilor, vă rugăm să separați acest produs de alte tipuri de reziduuri și să-l reciclați în mod responsabil pentru a promova re folosirea resurselor materiale. Utilizatorii casnici sunt rugați să ia legătura fie cu distribuitorul de la care au achiziționat acest produs, fie cu autoritățile locale, pentru a primi informații cu privire la locul și modul în care pot depozita acest produs în vederea reciclării sale ecologice. Utilizatorii instituționali sunt rugați să ia legătura cu furnizorul și să verifice condițiile stipulate în contractul de vânzare. Acest produs nu trebuie amestecat cu alte reziduuri de natură comercială. Este interzisă depozitarea deșeurilor de echipamente marcate cu simbolul unui coș de gunoi barat împreună cu alte deșeuri. Acest echipament este supus colectării și reciclării selective. Substanțele nocive pe care le conține pot provoca poluarea mediului și reprezintă o amenințare pentru sănătatea umană.

Distribuit de Lechpol Electronic SRL, Republicii nr. 5, Resita, CS, ROMANIA.



***Rebel***  
TOYS

[www.rebelelectro.com](http://www.rebelelectro.com)