

## 9.6" TABLET KM0960

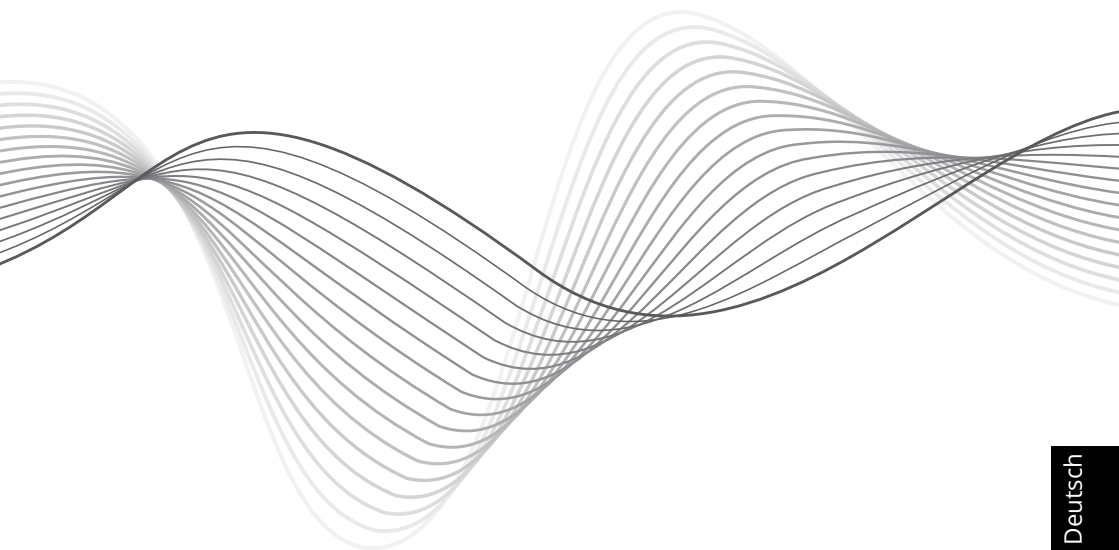

BEDIENUNGSANLEITUNG  
OWNER'S MANUAL  
INSTRUKCJA OBSŁUGI  
MANUAL DE UTILIZARE

Deutsch

English

Polski

Română



Alle Rechte vorbehalten. Kein Teil dieser Bedienungsanleitung darf ohne vorherige schriftliche Genehmigung des Herstellers dieses Produkts in irgendeiner Form oder mit irgendwelchen Mitteln vervielfältigt oder übertragen werden.

Alle Informationen in dieser Bedienungsanleitung sind in Übereinstimmung mit dem technischen Zustand zum Zeitpunkt der Drucklegung.

Der Hersteller behält sich das Recht vor, Produktübersicht, Technische Daten und Bedienungsanleitung ohne vorherige Ankündigung zu ändern.

Bitte beachten Sie: untere Abbildungen und Beschreibungen in Bezug auf das Betriebssystem sind nur als Referenz zu betrachten und können von der tatsächlichen Software auf Ihrem Gerät abweichen! Alle Informationen in dieser Bedienungsanleitung können ohne vorherige Ankündigung geändert werden.

Hersteller behält sich das Recht auf Irrtümer und Druckfehler vor.

All rights reserved. No part of this manual may be reproduced or transmitted in any form or by any means, without the prior written permission of the producer of this product.

All the information in this manual are in accordance with the technical condition at the time of printing.

Producer reserves rights to change product overview, specifications and manual instruction without prior notice.

Please note: below illustrations and descriptions concerning operating system are for reference only, and may vary from actual software on your device! Any information included in this manual are subject to change without prior notice.

Producer reserves the rights to errors and misprints.

Wszelkie prawa zastrzeżone. Kopiowanie bądź powielanie danych lub informacji zawartych w powyższej instrukcji obsługi w jakikolwiek sposób, jest zabroniony bez wcześniejszej pisemnej zgody producenta produktu.

Wszystkie informacje zawarte w powyższej instrukcji są zgodne ze stanem technicznym produktu w chwili druku tego dokumentu.

Producent zastrzega prawo do zmiany specyfikacji, konstrukcji produktu oraz treści instrukcji obsługi bez wcześniejszego powiadomienia.

Uwaga: poniższe opisy/ilustracje dotyczące systemu operacyjnego mają jedynie charakter poglądowy i mogą różnić się od rzeczywistego oprogramowania znajdującego się na urządzeniu! Wszystkie informacje zawarte w wyższej instrukcji mogą ulec zmianie bez wcześniejszego powiadomienia.

Producent zastrzega sobie prawo do pomyłek i błędów w druku.

Toate drepturile rezervate. Nici o parte din acest manual nu poate fi copiata sau transmisa in orice forma fara permisiunea scrisa a producatorului.

Toate informatiile din acest manual sunt in concordanta cu specificatiile tehnice din momentul tiparii.

Producatorul isi rezerva dreptul de a aduce modificari produsului, specificatiilor si instructiunilor fara o notificare prealabila.

Nota: imaginile si descrierile referitoare la sistemul de operare sunt doar ca referinta si versiunea actuala de software poate diferi fata de manual! Orice informatie inclusa in acest manual poate fi modificata fara o notificare prealabila.

Producatorul nu este raspunzator pentru eventualele erori si greseli de tipar.

## Sicherheitsanleitungen

Lesen Sie sorgfältig diese Bedienungsanleitung und heben diese auf für späteres Nachschlagen.

1. Schützen Sie dieses Produkt vor Nase, Feuchtigkeit, Wasser und anderen Flüssigkeiten. Vermeiden Sie die Verwendung / Speicherung in extremen Temperaturen. Setzen Sie es nicht direktem Sonnenlicht und Wärmequellen aus.
2. Vermeiden Sie es in starker magnetischer und starker statischer Umwelt zu benutzen.
3. Verwenden Sie niemals dieses Gerät, wenn das Netzteil oder das Gerät selbst beschädigt ist.
4. Trennen Sie das Gerät von der Stromversorgung, wenn es für eine lange Zeit nicht verwendet wird.
5. Verwenden Sie nur zugelassenes Zubehör.
6. Verhindern Sie das Gerät auf den Boden fällt oder starken Schocks ausgesetzt wird.
7. Dieses Produkt ist kein Spielzeug; halten Sie es fern von der Reichweite der Kinder.
8. Hersteller übernimmt keine Haftung für Datenverlust, Schäden, die durch unsachgemäßen Gebrauch und Handhabung oder mechanische Beschädigungen verursacht wurden.
9. Versuchen Sie nicht, dieses Gerät selbst zu reparieren. Im Schadensfall, wenden Sie sich an einen autorisierten Kundendienst für Überprüfung / Reparatur.
10. IMMER das Gerät vor dem Reinigen vom Netz trennen. Reinigen Sie das Gerät mit einem weichen, leicht feuchten Tuch. Verwenden Sie keine Scheuermittel oder chemische Mittel, um dieses Produkt zu reinigen.
11. Das Anzeigefeld nicht drücken oder berühren.
12. Während der Verwendung des Ohrhörers, kann zu hohe Lautstärke zu Hörschäden führen. Also bitte stellen Sie die Lautstärke des Players auf ein moderates Niveau und achten Sie auf die zeitliche Nutzung.
13. Trennen Sie nicht das Tablett plötzlich während des Formatieren oder Hochladen und Herunterladen, das kann zu Programm- Fehlern führen.
14. Verwenden Sie nicht das Tablett während der Fahrt oder während Sie zu Fuß gehen.
15. Der Produzent übernimmt keine Haftung für eventuelle Schäden, die durch eine nicht vorschriftsmäßige Softwareaktualisierung vom Nutzer entstanden sind.

## Tasten und Funktionen

1.	Taste Reset	7.	SIM 1 Steckplatz
2.	Taste Ein/Aus und verriegeln	8.	SIM 2 Steckplatz
3.	Taste Lautstärkeregler	9.	Mikro SD Karten-Steckplatz
4.	Kopfhöreranschluss	10.	Frontkamera
5.	Mikrofon	11.	Lautsprecher
6.	Mikro USB	12.	Rückseitige Kamera

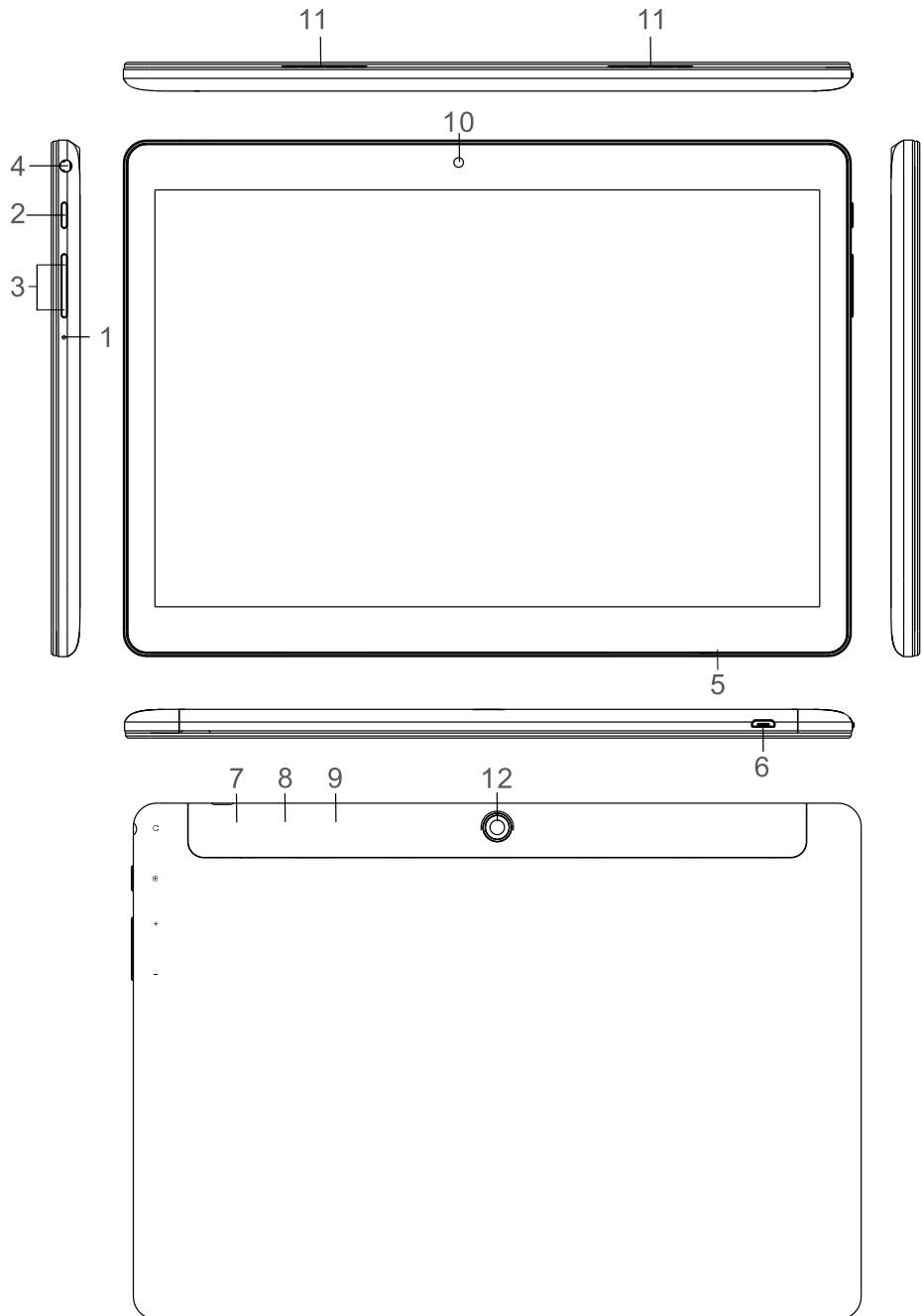

## I. Erste Schritte



Öffnen Sie die hintere Abdeckungs-Leiste mit Hilfe der Kerbe am Gehäuse.





Mikro SIM Karte (n) und Mikro SD Karte in die zugehörigen Steckplätze einfügen (Siehe Abbildung).



## 1. Einschalten

Um Ihr Tablett einzuschalten, die Netztaaste  drücken und halten bis das Gerät sich einschaltet. Das Gerät startet mit einem gesperrten Bildschirm:

- Auf das Symbol  tippen und nach oben ziehen zum entsperren.
- Auf das Symbol  tippen und nach links ziehen um die Kamera zu öffnen.
- Auf das Symbol  tippen und nach rechts ziehen um die Telefonfunktion zu öffnen.
- Berühren Sie den oberen Bildschirmrand und ziehen nach unten um Schnelleinstellungen zu öffnen.

## 2. Ausschalten

Um Ihr Tablett auszuschalten, die Netztaaste  drücken und halten bis das Abschaltfenster erscheint; tippen Sie "Ausschalten" um das Gerät auszuschalten.

### 2.1. Bildschirm sperren/entsperren (Schlafmodus)

Um Batterie zu sparen, schalten Sie Ihr Tablett in den Schlafmodus, indem Sie den LCD Bildschirm ausschalten. Um dies zu tun, drücken Sie kurz die Netztaaste . Erneutes drücken um den Bildschirm wieder einzuschalten.

## IX. Technische Daten

System und Hauptparameter	Betriebssystem	Android 5.1 Lollipop
	CPU	MTK MT8321, Quad-core, 32 bit
	GPU	Mali-400 MP2
	CPU Frequenz	Max. 1,3 GHz
	RAM	1 GB
	Interner Speicher	16 GB
Display	Touch Paneel	Kapazitiv, 5-Punkt Multi Touch
	Größe	9,6"
	Abmessungen	1280x800 Px; Ratio 16:10
	Paneel	IPS
Multimedia	Kamera	Front 0,3 MPx; Rückseitig 2,0 MPx; AF
	Lautsprecher	x2
	Mikrofon	x1
	G-Sensor	Ja

Kommunikation	GPS	Ja
	Wi-Fi	802.11 b/g/n
	3G Modem	integriert
	Bluetooth	4.0
Anschlüsse	Kartensteckplätze	x2
	Mikro SD Kartensteckplatz	x1
	Mikro USB	x1 (OTG)
	Kopfhörerbuchse	x1
Stromversorgung	AC Netzgerät	5 V; 2 A
	Batteriekapazität	4500 mAh

## LERNEN SIE MEHR

Weitere Informationen zu diesem Produkt finden Sie auf [www.kruger-matz.com](http://www.kruger-matz.com).

Besuchen Sie [www.kruger-matz.com](http://www.kruger-matz.com) Website für weitere Produkte und

Zubehör. Im Falle irgendwelcher Zweifel oder Fragen siehe unsere Häufig gestellte Fragen-Seite.

Die Spezifikationen können ohne Ankündigung geändert werden.

Hiermit erklärt die Firma Lechpol dass sich das Gerät KM0960 im Einklang mit den grundlegenden Anforderungen und anderen relevanten Bestimmungen der Richtlinie 1999/5/EG befindet. Konformitätserklärung zum Download auf [www.lechpol.eu](http://www.lechpol.eu)

Deutsch



**Deutsch**  
**Korrekte Entsorgung dieses Produkts**  
**(Elektromüll)**



(Anzuwenden in den Ländern der Europäischen Union und anderen europäischen Ländern mit einem separaten Sammelsystem)

Die Kennzeichnung auf dem Produkt bzw. auf der dazugehörigen Literatur gibt an, dass es nach seiner Lebensdauer nicht zusammen mit dem normalen Haushaltsmüll entsorgt werden darf. Entsorgen Sie dieses Gerät bitte getrennt von anderen Abfällen, um der Umwelt bzw. der menschlichen Gesundheit nicht durch unkontrollierte Müllbeseitigung zu schaden. Recyceln Sie das Gerät, um die nachhaltige Wiederverwertung von stofflichen Ressourcen zu fördern. Private Nutzer sollten den Händler, bei dem das Produkt gekauft wurde, oder die zuständigen Behörden kontaktieren, um in Erfahrung zu bringen, wie sie das Gerät auf umweltfreundliche Weise recyceln können. Gewerbliche Nutzer sollten sich an Ihren Lieferanten wenden und die Bedingungen des Verkaufsvertrags konsultieren. Dieses Produkt darf nicht zusammen mit anderem Gewerbemüll entsorgt werden.

Vertrieben durch LECHPOL Electronics BV, Nijverheidsweg 15 4311RT Bruinisse, Niederlande.

## Safety Instructions

Read the instruction manual carefully before first use and keep it for future reference.

1. Protect this product from moisture, humidity, water and any other liquid. Avoid using/storing it in extreme temperatures. Do not expose it to direct sunlight and sources of heat.
2. Avoid using/storing it in the strong magnetic environment.
3. Never use this device if the power adapter or the device itself is damaged.
4. Disconnect the device from the power supply if it is not going to be used for a long time.
5. Use only authorized accessories.
6. Prevent the device from falling on the ground or being strongly impacted.
7. This product is not a toy; keep it beyond children's reach.
8. Producer does not claim liability for any data loss, damage caused by inappropriate use and handling or any mechanical damage.
9. Do not attempt to repair/disassemble this device yourself. In case of damage, contact with an authorized service point for check-up/repair.
10. ALWAYS disconnect this device from power supply mains before cleaning. Clean this device with soft, slightly damp cloth. Do not use any abrasives or chemical agents to clean this product.
11. While using the earphone, if the volume is excessively high it may cause hearing damage. So please adjust the volume of the player to a moderate level and balance the time of using.
12. Do not disconnect the tablet suddenly when formatting or uploading and downloading, which can lead to program errors.
13. Do not use the tablet while driving or walking.
14. Producer does not claim liability to any damages caused by inappropriate upgrade performed by the user.

## Keys and functions

1.	Reset button	7.	SIM 1 slot
2.	Power and lock key	8.	SIM 2 slot
3.	Volume control button	9.	microSD card slot
4.	Earphone jack	10.	Front camera
5.	Microphone	11.	Speaker
6.	microUSB	12.	Rear camera

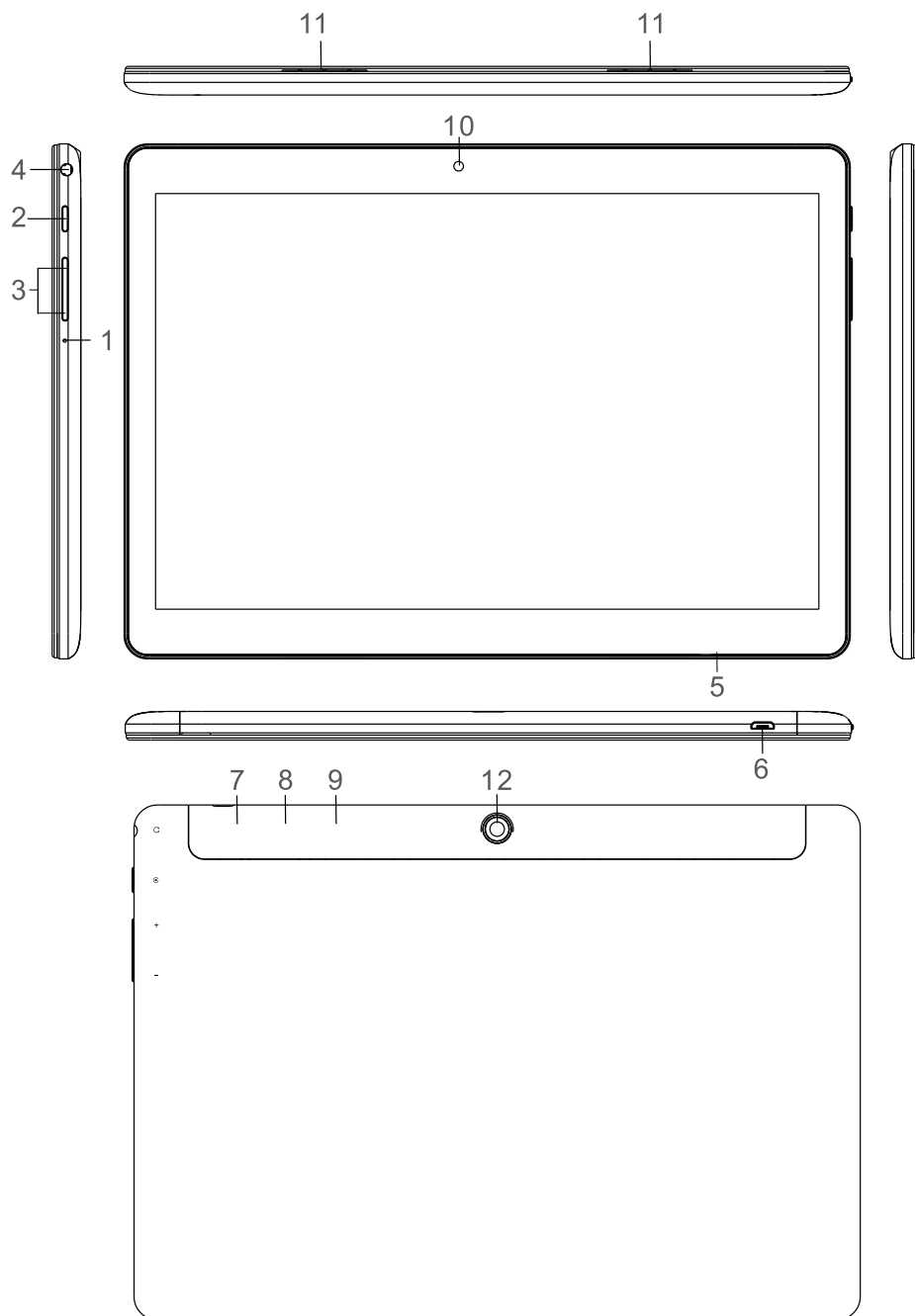

# Getting started



Open the back cover bar using the notch at the housing.

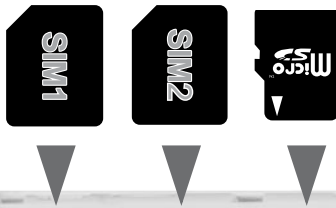





Insert microSIM card(s) and microSD cards into respective slots as indicated on the illustration.



English

## 1. Turn on

To switch on your tablet, press and hold the power key  and wait until it starts. The device will start with locked screen:

- Tap and drag the  icon upwards to unlock.
- Tap and drag the  icon to the left to open camera.
- Tap and drag the  icon to the right to open Phone function.
- Touch the upper edge of the screen and drag downwards to open quick settings.

## 2. Turn off

To power off your tablet, press and hold the power key  until the pop-up window appears; tap "Power off" to power it off.

### 2.1. Lock/unlock the screen (sleep mode)

To save battery, you should put your tablet in sleep mode by turning off the LCD display. To do this, shortly press the power key . Press it again to wake up the screen.

## Technical specification

System and main parameters	Operating system	Android 5.1 Lollipop
	CPU	MTK MT8321, Quad-core, 32 bit
	GPU	Mali-400 MP2
	CPU frequency	max. 1,3 GHz
	RAM	1 GB
	Internal memory	16 GB
Display	Touch panel	capacitive, 5-point multi touch
	Size	9,6"
	Dimension	1280x800 px; Ratio 16:10
	Panel	IPS
Multimedia	Camera	Front 0,3 Mpx; Back 2,0 Mpx; AF
	Speaker	x2
	Microphone	x1
	G-sensor	yes

Communication	GPS	yes
	Wi-Fi	802.11 b/g/n
	3G modem	integrated
	Bluetooth	4.0
I/O ports	microSIM card slot	x2
	microSD card slot	x1
	microUSB	x1 (OTG)
	Headphone jack	x1
Power supply	AC adapter	5 V; 2 A
	Battery capacity	4500 mAh

## LEARN MORE

For more information on this product, go to [www.krugermatz.com](http://www.krugermatz.com).

Visit [www.krugermatz.com](http://www.krugermatz.com) website for more products and accessories.

In case of any doubts or questions reach out to our Frequently Asked Questions section.

Producer reserves rights to change product overview and specifications without prior notice.

“The Lechpol company declares that product KM0960 is consistent with the essential requirements and other relevant provisions of directive 2014/53/UE. The proper declaration for download from [www.lechpol.eu](http://www.lechpol.eu)”



(Applicable in the European Union and other European countries with separate collection systems) This marking shown on the product or its literature, indicates that it should not be disposed with other household wastes at the end of its working life. To prevent possible harm to the environment or human health from uncontrolled waste disposal, please separate this from other types of wastes and recycle it responsibly to promote the sustainable reuse of material resources. Household users should contact either the retailer where they purchased this product, or their local government office, for details of where and how they can take this item for environmentally safe recycling. Business users should contact their supplier and check the terms and conditions of the purchase contract. This product should not be mixed with other commercial wastes for disposal.

Made in China for LECHPOL Zbigniew Leszek, Miętne, 1 Garwołańska Street, 08-400 Garwolin.

## Kwestie bezpieczeństwa

Przed użyciem należy dokładnie zapoznać się z treścią instrukcji obsługi oraz zachować ją w celu późniejszego wykorzystania.

1. Urządzenie należy chronić przed wilgocią, wodą oraz innymi płynami. Nie należy używać ani przechowywać urządzenia w zbyt wysokich/zbyt niskich temperaturach. Urządzenie należy chronić przed bezpośrednim nasłonecznieniem oraz źródłami ciepła.
2. Urządzenie należy chronić przed silnymi polami magnetycznymi.
3. Zabrania się używać urządzenia, jeśli zasilacz lub urządzenie zostało uszkodzone.
4. Jeśli urządzenie nie jest używane przez dłuższy czas, należy odłączyć je od źródła zasilania.
5. Nie należy używać nieoryginalnych akcesoriów.
6. Urządzenie należy chronić przed upadkiem oraz silnym naciskiem.
7. Urządzenie nie jest zabawką, należy je przechowywać poza zasięgiem dzieci.
8. Producent nie ponosi odpowiedzialności za utratę danych, uszkodzenia mechaniczne ani uszkodzenia spowodowane niewłaściwym użytkowaniem/konserwacją.
9. Zabrania się własnoręcznej naprawy sprzętu. W wypadku uszkodzenia, należy skontaktować się z autoryzowanym punktem serwisowym w celu sprawdzenia/naprawy.
10. Należy zawsze odłączyć urządzenie od źródła zasilania przed czyszczeniem. Urządzenie należy czyścić jedynie za pomocą miękkiej, lekko wilgotnej ściereczki. Nie należy używać środków chemicznych ani detergentów do czyszczenia tego urządzenia.
11. Zbyt głośne słuchanie muzyki może doprowadzić do trwałych problemów ze słuchem lub jego utratę.
12. Nie należy wyłączać tabletu podczas formatowania oraz przesyłania / pobierania danych - może to doprowadzić do powstania błędów programowych.
13. Nie należy używać tabletu podczas prowadzenia pojazdów.
14. Producent nie ponosi odpowiedzialności za ewentualne szkody wynikłe wskutek nieprawidłowego przeprowadzenia aktualizacji systemu urządzenia przez użytkownika.

## Opis produktu

1.	Przycisk reset	7.	Slot na kartę SIM1
2.	Przycisk zasilania	8.	Slot na kartę SIM2
3.	Przycisk regulacji głośności	9.	Slot na kartę microSD
4.	Gniazdo słuchawkowe	10.	Przednia kamera
5.	Mikrofon	11.	Głośnik
6.	Port microUSB	12.	Tylna kamera

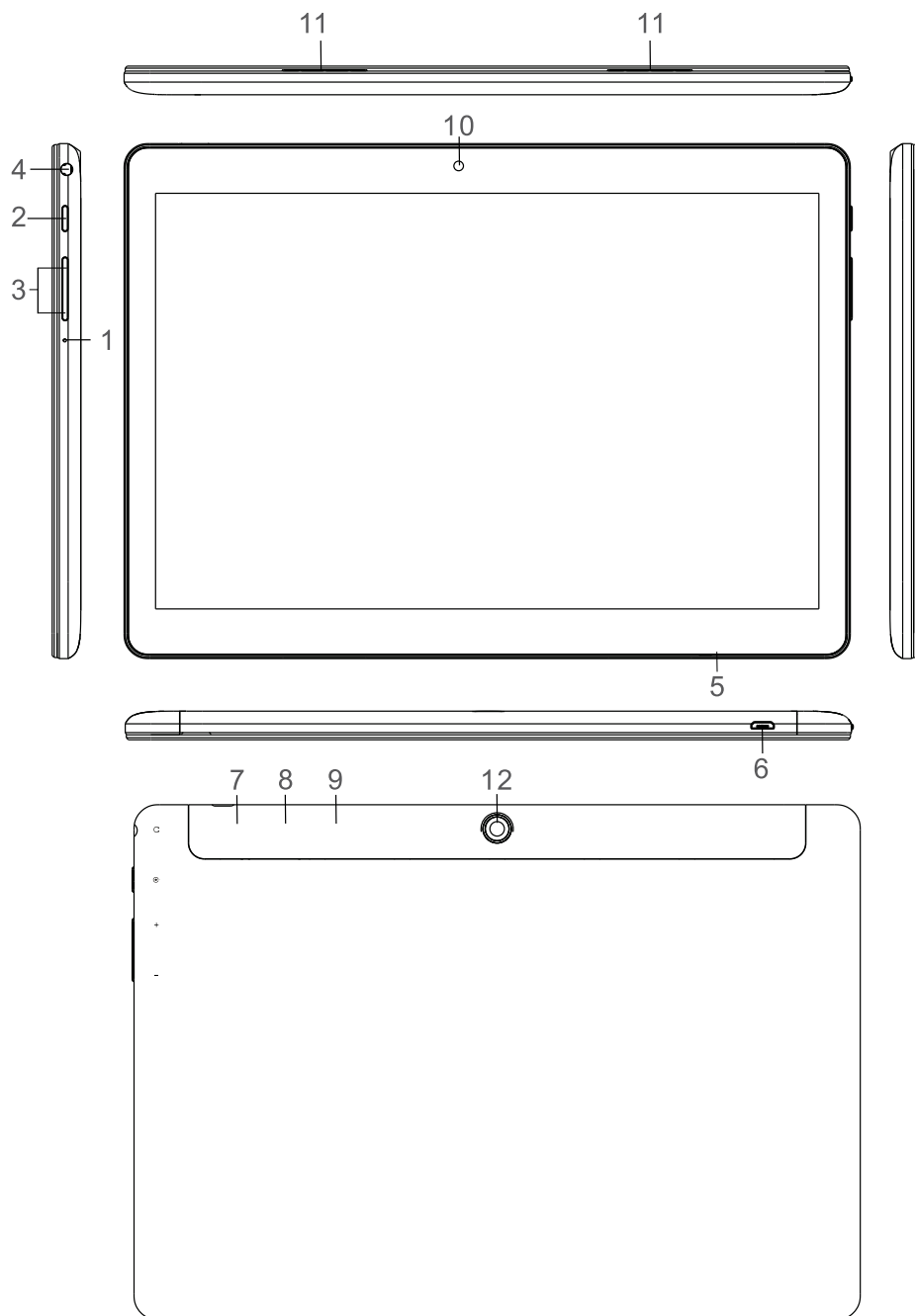

## Pierwsze kroki



Należy zdjąć osłonę znajdującą się na tylnej obudowie urządzenia, korzystając z wgłębienia (jak na rysunku).





Umieścić karty microSIM oraz microSD w odpowiednich slotach (zgodnie z ilustracją poniżej).



## Włączenie

Aby uruchomić urządzenie, należy nacisnąć i przytrzymać przycisk **zasilania** . Urządzenie uruchomi się, a ekran będzie zablokowany.

- Aby odblokować ekran, należy nacisnąć ikonę  i przeciągnąć w górę.
- Aby włączyć Aparat, należy nacisnąć ikonę  i przeciągnąć w lewo.
- Aby włączyć tryb telefonu, należy nacisnąć ikonę  i przeciągnąć w prawo.
- Aby przejść w szybkie ustawienia, należy dotknąć górny brzeg ekranu i przeciągnąć w dół.

## Wyłączenie

Aby wyłączyć urządzenie, należy nacisnąć i przytrzymać przycisk **zasilania** . Na ekranie ukaże się okno wyboru - naciśnięcie przycisku „Wyłącz” spowoduje wyłączenie urządzenia.

## Odblokowanie / zablokowanie ekranu

Aby oszczędzać energię zaleca się wyłączać ekran, jeżeli urządzenie nie będzie używane przez dłuższą chwilę. Aby wyłączyć ekran, należy krótko nacisnąć przycisk **zasilania** .

## Specyfikacja techniczna

System i główne parametry	System operacyjny	Android 5.1 Lollipop
	CPU	MTK MT8321, Quad-core, 32 bit
	GPU	Mali-400 MP2
	Częstotliwość CPU	maks. 1,3 GHz
	RAM	1 GB
	Pamięć wewnętrzna	16 GB
Ekran	Panel dotykowy	pojemnościowy, 5-punktowy
	Przekątna	9,6"
	Rozdzielczość	1280x800 px; Ratio 16:10
	Matryca	IPS
Multimedia	Aparat	Front 0,3 Mpx; Back 2,0 Mpx; AF
	Głośnik	x2
	Mikrofon	x1
	G-sensor	yes

Łączność	GPS	tak
	Wi-Fi	802.11 b/g/n
	Modem 3G	wbudowany
	Bluetooth	4.0
Porty	Slot na kartę microSIM	x2
	Slot na kartę microSD	x1
	microUSB	x1 (OTG)
	Gniazdo słuchawkowe	x1
Zasilanie	Zasilacz	5 V; 2 A
	Pojemność baterii	4500 mAh

## Więcej

Więcej informacji na temat tego urządzenia dostępne jest na stronie [www.kruger-matz.com](http://www.kruger-matz.com).

Odwiedź stronę [www.kruger-matz.com](http://www.kruger-matz.com), aby poznać więcej produktów i akcesoriów.

W przypadku pytań lub wątpliwości zachęcamy do zapoznania się z Najczęściej Zadawanymi Pytaniami w zakładce Pomoc.

Specyfikacje mogą ulec zmianie bez wcześniejszego powiadomienia.

„Niniejszym firma Lechpol oświadcza, że urządzenie KM0960 jest zgodne z zasadniczymi wymaganiami oraz innymi stosownymi postanowieniami dyrektywy 2014/53/UE. Właściwa deklaracja do pobrania na stronie [www.lechpol.eu](http://www.lechpol.eu)”



**Poland**  
**Prawidłowe usuwanie produktu**  
**(zużyty sprzęt elektryczny i elektroniczny)**



Oznaczenie umieszczone na produkcie lub w odnoszących się do niego tekstach wskazuje, że po upływie okresu użytkowania nie należy usuwać z innymi odpadami pochodzącymi z gospodarstw domowych. Aby uniknąć szkodliwego wpływu na środowisko naturalne i zdrowie ludzi wskutek niekontrolowanego usuwania odpadów, prosimy o oddzielenie produktu od innego typu odpadów oraz odpowiedzialny recykling w celu promowania ponownego użycia zasobów materialnych jako stałej praktyki. W celu uzyskania informacji na temat miejsca i sposobu bezpiecznego dla środowiska recyklingu tego produktu użytkownicy w gospodarstwach domowych powinni skontaktować się z punktem sprzedaży detalicznej, w którym dokonali zakupu produktu, lub z organem władz lokalnych. Użytkownicy w firmach powinni skontaktować się ze swoim dostawcą i sprawdzić warunki umowy zakupu. Produkt nie należy usuwać razem z innymi odpadami komercyjnymi.

Wyprodukowano w CHRL dla LECHPOL Zbigniew Leszek, Miętne ul. Garwolińska 1, 08-400 Garwolin

## Instructiuni privind siguranta

Cititi cu atentie instructiunile de utilizare si pastrati-le pentru consultari ulterioare.

1. Feriti produsul de umezeala, apa sau oricare alte lichide. Evitati pastrarea sau utilizarea produsului in locuri cu temperaturi extreme. Nu expuneti produsul in lumina directa a soarelui sau la alte surse de caldura.
2. Evitati utilizarea tabletei in medii cu camp magnetic sau electrostatic puternic.
3. Nu utilizati produsul daca adaptorul de alimentare este defect.
4. Deconectati produsul de la alimentare daca nu-l utilizati o perioada de timp indelungata.
5. Utilizati doar accesoriile recomandate de catre producator.
6. Feriti produsul de socuri mecanice – nu-l scapati pe jos si nu-l loviti.
7. Acest produs nu este o jucarie. Nu lasati la indemana copiilor.
8. Producatorul nu poate fi tras la raspundere pentru pierderea datelor cauzate de o utilizare necorespunzatoare sau de o defectiune mecanica a produsului.
9. Nu incercati sa reparati singuri produsul. In caz de defectiune, apelati la un service autorizat.
10. DECONNECTATI intotdeauna produsul de la alimentare inainte de curatare. Curatati produsul cu un material textil moale, usor umezit. Nu utilizati materiale abrazive sau agenti chimici de curatare.
11. In timp ce utilizati castile, volumul excesiv de ridicat, poate cauza deteriorarea auzului. Deci, va rugam reglati volumul aparatului la un nivel moderat si reduceti timpul de utilizare al castilor.
12. Nu deconectati tableta brusc atunci cand formatati, incarcati si descarcati programe, deoarece acest lucru poate duce la erori de program.
13. Nu folositi tableta in timp ce conduceti autoturismul sau va plimbati.
14. Producătorul nu va fi răspunzător pentru daunele cauzate de procedura necorespunzatoare de actualizare efectuata de catre utilizator.

## Taste si Functii

1.	Buton reset	7.	Slot SIM1
2.	Tasta pornire si blocare	8.	Slot SIM2
3.	Buton control volum	9.	Slot card microSD
4.	Mufa pentru casti	10.	Camera fata
5.	Microfon	11.	Difuzor
6.	microUSB	12.	Camera spate

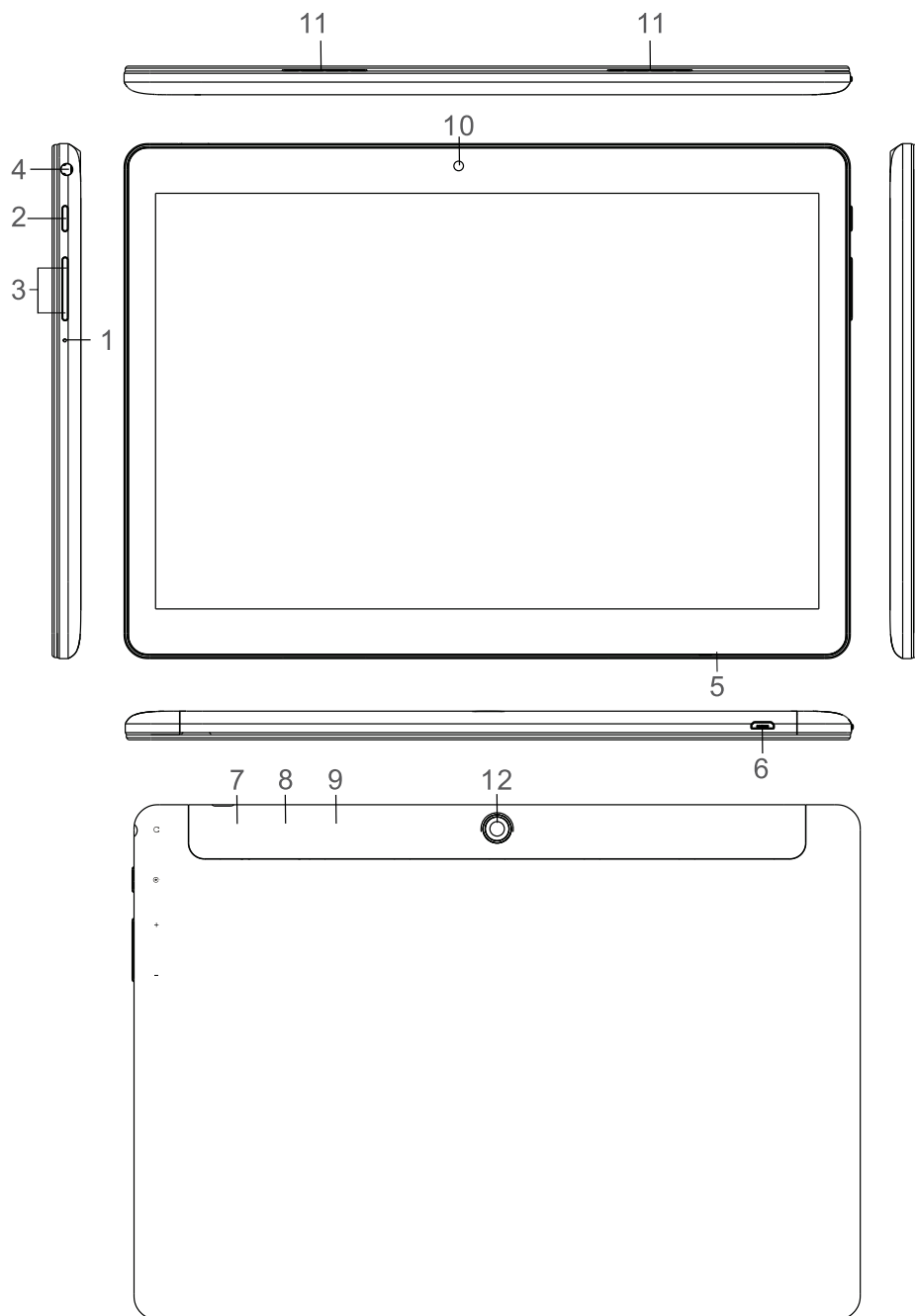

## I. Notiuni de baza

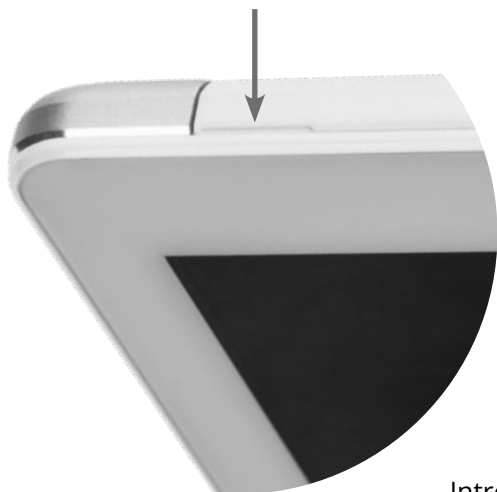





Deschideti capacul din spate folosind crestatura din carcasa

Introduceti cardurile micriSIM si microSD in sloturile corespunzatoare asa cum se arata in figura



## 1. Pornire

Pentru a porni tableta, apăsați și țineți apăsat butonul de pornire  și așteptați până când aceasta pornește. Dispozitivul pornește și afișează un ecran blocat:

- atingeți și glisați în sus iconița  pentru a debloca tableta.
- atingeți și glisați la stânga iconița  pentru a porni camera.
- atingeți și glisați la dreapta iconița  pentru a porni telefonul.
- atingeți partea de sus a ecranului și trageți în jos pentru a deschide setările rapide.

## 2. Opre

Pentru a opri tableta, apăsați și țineți apăsat butonul de pornire până când apare o fereastră nouă; atingeți pe "Power off" pentru a opri tableta.

### 2.1. Blocare/deblocare ecran (mod sleep)

Pentru a economisi energie, puteți să puneți tableta pe modul sleep prin oprirea ecranului. Pentru aceasta, apăsați scurt butonul de pornire. Apăsați din nou pentru a porni ecranul.

## IX. Specificatii

Parametrii principali sistem	Sistem de operare	Android 5.1 Lollipop
	CPU	MTK MT8321, Quad-core, 32 bit
	GPU	Mali-400 MP2
	Frecvența CPU	max. 1,3 GHz
	RAM	1 GB
Afișaj	Memorie internă	16 GB
	Ecran tactil	capacitiv, 5 puncte multi-touch
	Marime	9,6"
	Dimensiune	1280x800 px, raport 16:10
Multimedia	Panel	IPS
	Camera	fata 0,3 Mpx; spate 2,0 Mpx, AF
	Difuzor	x 2
	Microfon	x 1
	Senzor G	Da

Comunicatie	GPS	Da
	Wi-Fi	802.11 b/g/n
	Modem 3G	integrat
	Bluetooth	4.0
Porturi I/O	Slot card microSIM	x 2
	Slot card microSD	x 1
	microUSB	x 1 (OTG)
	Mufa casti	x 1
Alimentare	Adaptor AC	5 V / 2 A
	Capacitate baterie	4500 mAh

## MAI MULTE INFORMATII

Pentru mai multe informatii, vizitati site-ul [www.krugermatz.com](http://www.krugermatz.com).

Pentru a afla mai multe informatii si despre alte produse si accesorii.

In cazul in care aveti nevoie de lamuriri suplimentare consultati rubrica Intrebari Frecvente si Raspunsuri.

Specificatiile sunt supuse schimbarilor fara notificare prealabila.

Compania Lechpol declară că produsul KM0960 este în conformitate cu cerințele esențiale și alte prevederi relevante ale Directivei 1999/5/CE. Declarația pentru descărcare este postata pe site-ul [www.lechpol.eu](http://www.lechpol.eu)



**Romania**

**Reciclarea corecta a acestui produs**

**(reziduuri provenind din aparatura electrica si electronica)**



Marcajale de pe acest produs sau mentionate in instructiunile sale de folosire indica faptul ca produsul nu trebuie aruncat impreuna cu alte reziduuri din gospod arie atunci cand nu mai este in stare de functionare. Pentru a preveni posibile efecte daunatoare asupra mediului inconjurator sau a san ata tii oamenilor datorate evacuarii necontrolate a reziduurilor, vă rugăm să separați acest produs de alte tipuri de reziduuri si să-l reciclați in mod responsabil pentru a promova refolosirea resurselor materiale. Utilizatorii casnici sunt rugati să ia legatura fie cu distribuitorul de la care au achizitionat acest produs, fie cu autoritatile locale, pentru a primi informatii cu privire la locul si modul in care pot depozita acest produs in vederea reciclării sale ecologice. Utilizatorii institutionali sunt rugati să ia legatura cu furnizorul și să verifice condițiile stipulate in contractul de vanzare. Acest produs nu trebuie amestecat cu alte reziduuri de natura comerciala.

Distribuit de Lechpol Electronics SRL, Republicii nr. 5, Resita, CS, ROMANIA.

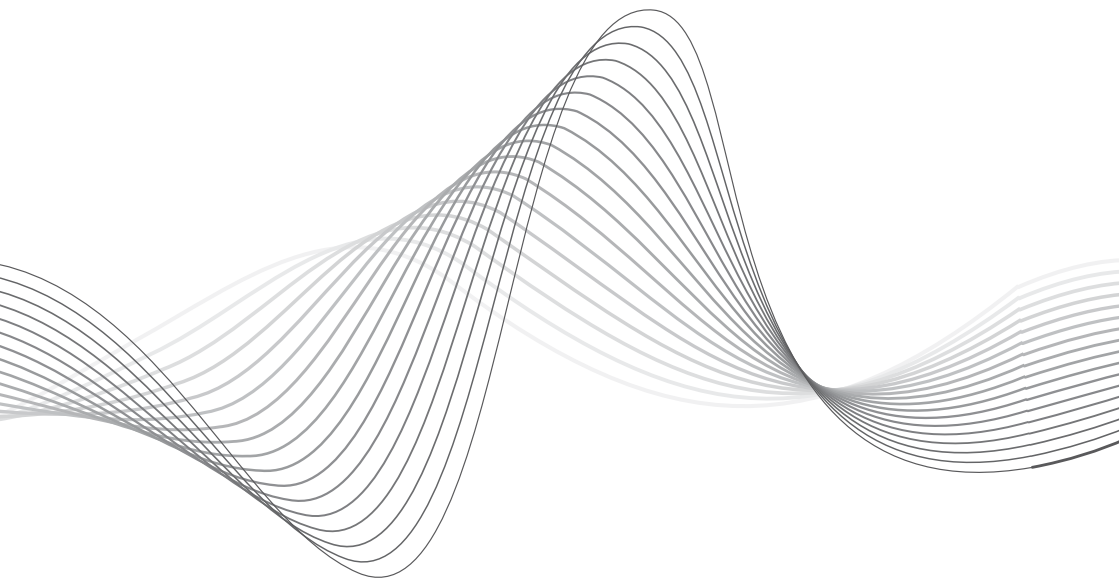

[www.krugermatz.com](http://www.krugermatz.com)

Krüger&Matz is a registered trademark