

# Krüger&Matz

CAR RECEIVER

KM2002

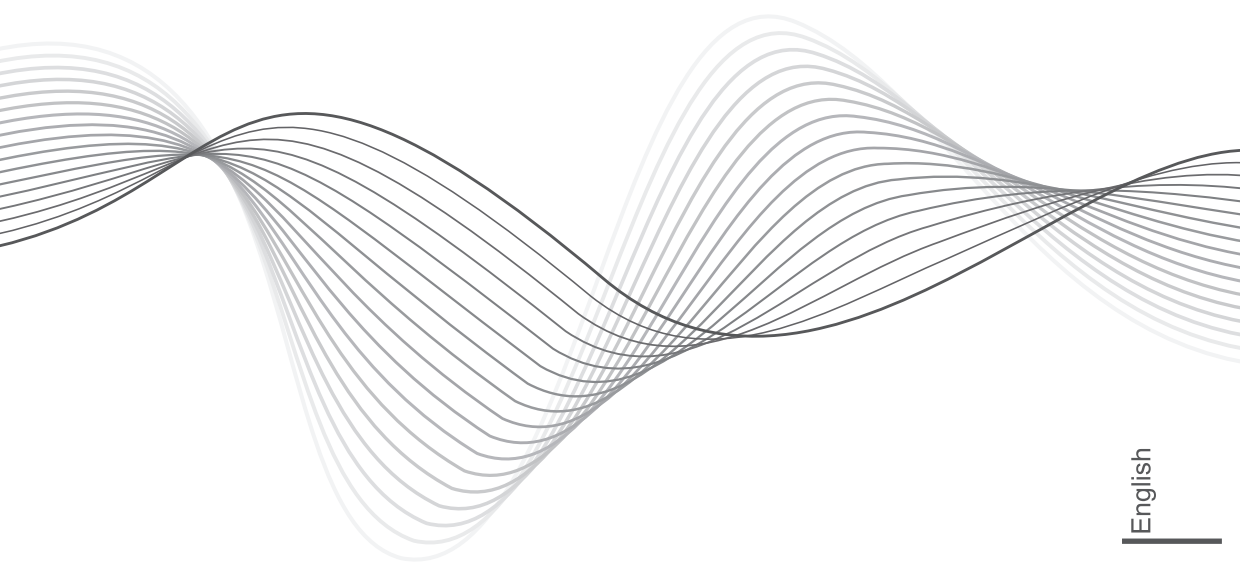

OWNER'S MANUAL  
INSTRUKCJA OBSŁUGI  
MANUAL DE UTILIZARE  
BEDIENUNGSANLEITUNG

English

Polski

Română

Deutsch



## *ITEM*

<b>Description of functional buttons</b>	<b>4</b>
<b>Operation of main menu</b>	<b>5</b>
<b>Operation of radio</b>	<b>6</b>
<b>Operation of quick browse setting</b>	<b>7</b>
<b>Setting operation</b>	<b>8</b>
<b>Operation of DVD/VCD/CD</b>	<b>14</b>
<b>Operation of SD/USB</b>	<b>15</b>
<b>Operation of Bluetooth</b>	<b>16</b>
<b>DVB-T operation</b>	<b>16</b>
<b>Operation of iPOD</b>	<b>19</b>
<b>GPS operation</b>	<b>19</b>
<b>Function of controller</b>	<b>21</b>
<b>Unit installation</b>	<b>23</b>
<b>Wiring and accessories</b>	<b>24</b>
<b>Product specification</b>	<b>25</b>

*Specifications are subject to change without notice.*

## Description of functional buttons

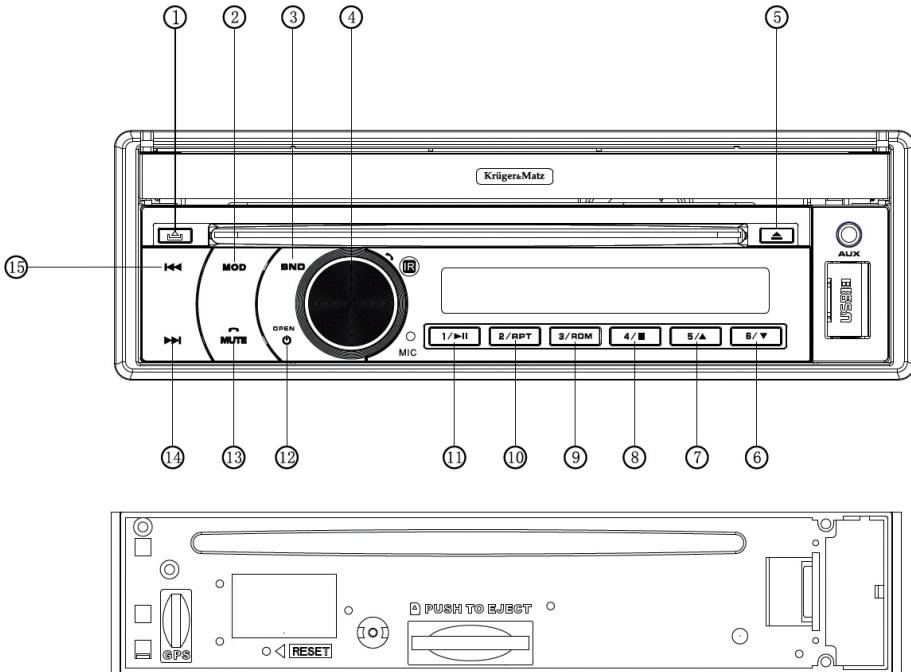

1. Press this button to remove the front panel
2. Mode switching
3. Under the radio mode, AM/FM band switching
4. Left and right adjustment button  
Press this button every time to switch to the adjustment and control of VOL/BAS/TRE/ BAL (left and right balance) /FAD (front and rear balance) / answer for bluetooth mode
5. Slot out
6. Number button 6 / adjust the angle of the display screen downwards
7. Number button 5 / adjust the angle of the display screen upwards

8. Number button 4/ ready-to-be stop
9. Number button 3/random play
10. Number button 2/repeat play
11. Number button 1/play and pause
12. Power off (long press)/power on or in and out of telescopic screen (short press)
13. Mute/hang up for bluetooth mode
14. Next song
15. Previous song

**Press button (1) to remove the front panel and the following base appears.**

When the SD card is inserted, the front panel must be removed. Remove the front panel there are two SD card slots on the base, one is large and another is mini. When this system is designed with the GPS function, the mini SD card slot is for the insertion of GPS map card. The large card slot is for the insertion of multimedia playing card. If this device is not designed with GPS function, only the large SD card slot is used as multimedia play card.



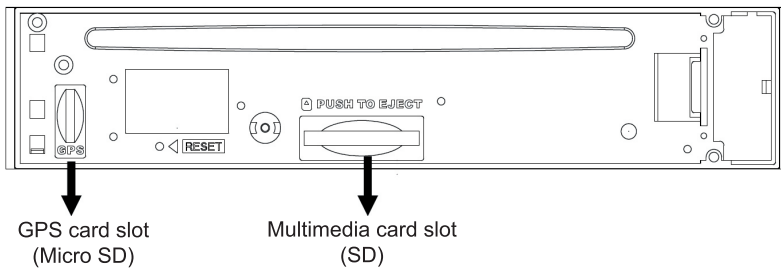











**Schematic diagram of SD card slot.**



**Operation of main menu**



## Description of the button function

 Radio function icon	 AUX function icon	 TV function icon
 iPOD function icon	 Navigation function icon	 Adjust backlight for the function button
 SD card function icon	 Setting function icon	 Bluetooth function icon
 USB function icon	 DVD function icon	 Screen protection switch
 Slide screen downwards	 Slide screen upwards	

## Operation of radio

Receive signal from radio station

Select the [RADIO] icon from the main menu and switch to the radio interface to enter the RADIO main page and continue to receive the radio signal received last time.



To switch to another band, press [BAND] button to conduct switching. One to six storage units (pre-set number) are provided for every band to store the commonly-used radio channel. Press this radio storage channel of the unit (pre-set number) to listen to this channel. To change or to set the radio channel in the storage unit (pre-set number), follow the following instruction:

1. Search and select the needed radio channel.
2. Select one unit (pre-set number) from NO.1 to No. 6 unit (pre-set number) and press (long press) this unit (pre-set number) for 2 seconds. The radio frequency will be stored in this unit (pre-set number) and will be displayed.

## Method to search the radio frequency

Select the presetting radio: click the radio frequency stored in the unit (pre-set number). Manual radio selection: press the [◀◀][▶▶] button on the touch screen to select the needed radio frequency.

Automatic radio channel storage: press the [AMS] button on the operation interface of touch screen for 2 seconds and the radio begins to search the frequency automatically. Press [AMS] button to save the radio to the pre-setting number of this band when the radio frequency with signal is searched.

## Instruction for the operation of quick browse setting

On this menu can set the color of backlight for the front panel, through this menu can setting such as orange, blue, red, green, cyclic or customize, etc.

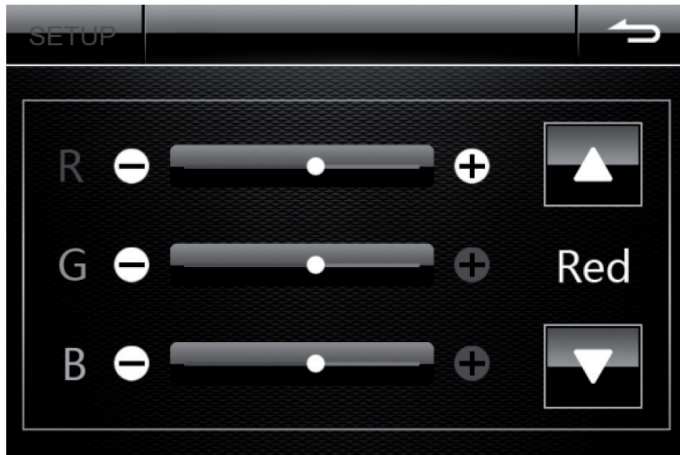

Quick browse to select different colors



Adjust the parameter of three basic colors under the custom mode.

## Instruction for the setting operation

### General setting

The general setting interface may switch the startup picture, switch button sound and the high and low impedance of the steering wheel.



### Time setting

Time setting can set the year, month, date and time of the system.



## Language setting

The language setting can set the language display of the operating system.



## Audio setting

Audio setting mainly includes setting for: [SUB] for control Sub woofer ON/OFF, [MBP] can select listening position for left/right or off, [LOUD] for control loudness ON/OFF, [CANIARA VOL] for setting reversing the speaker output ON or mute, presetting equalizer==>[EQ] for select POP->ROCK->CLASS->JAZZ four preset EQ mode or OFF, [DOUB ZONE] for control double zone ON/OFF with GPS sound.



## Video setting

Video setting mainly includes setting of high-width ratio, brightness adjustment, contrast adjustment, adjustment of color saturation and tone adjustment, etc.

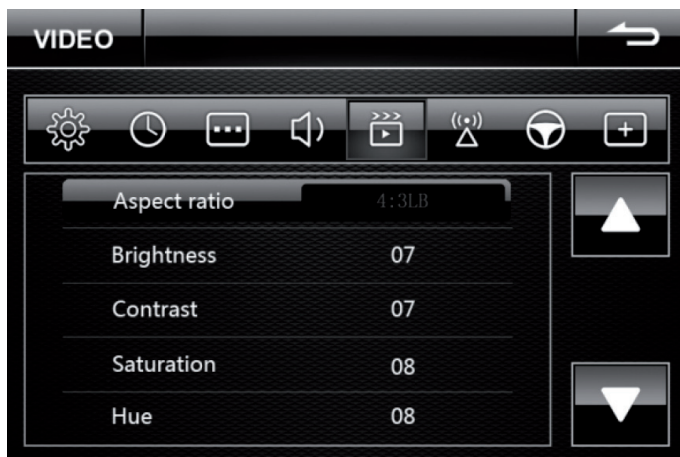

## Radio setting

Radio setting mainly sets the radio region and selects different regional standards in different regions.



## Setting for steering wheel

The steering wheel controller's KEY1 (brown), KEY2 (brown-black), KEY GND (black) and the unit cable's KEY1 (brown), KEY2 (brown-black), KEY GND (black) connected to each other. As shown below:

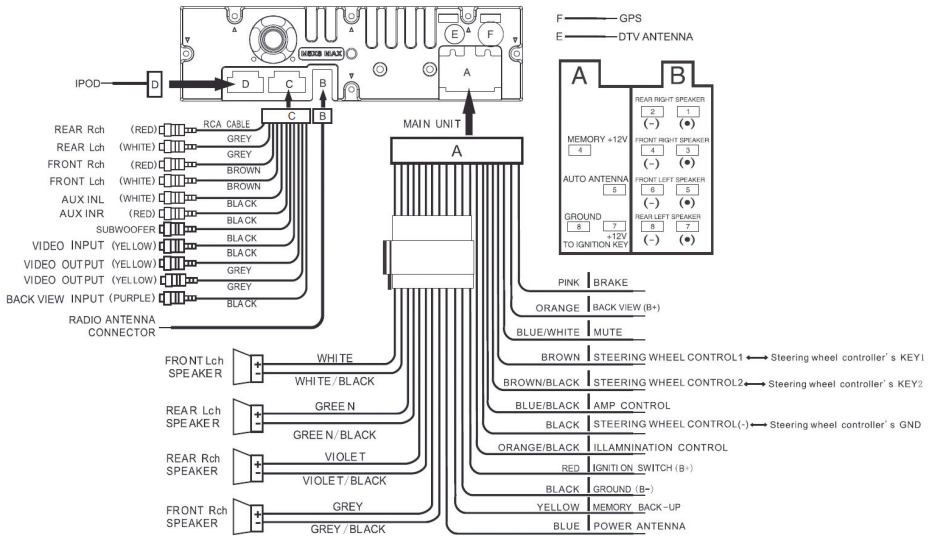

Ensure to connect. On the main menu by pressing [SETUP] icon to enter the setup interface. Select the option of , under this option appears in the following interface

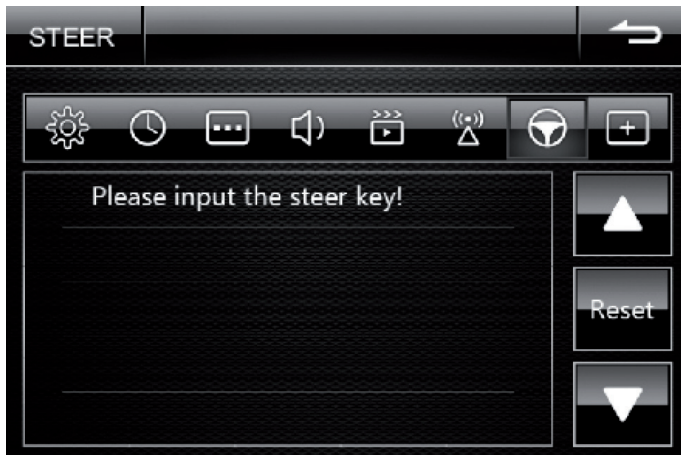

The steering wheel controller input to the will be setting's button, click the button to be set. The steering wheel interface will be display the key settings, as shown below:

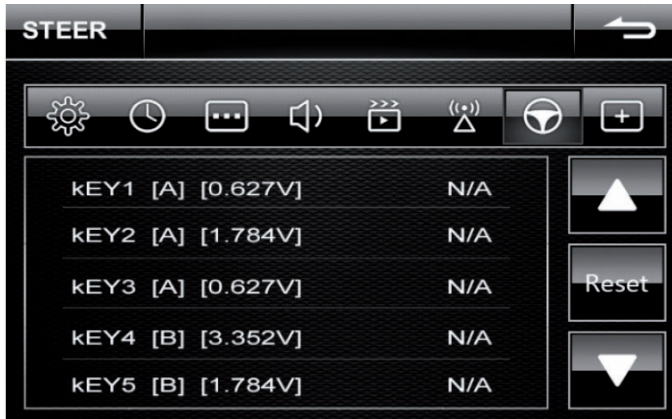

In the event of the interface, you can set the function value of the button, touch the N/A area will pop-up the value, touch the button up or down to search the function value. When the selected value to touch it determine the value by the button; You can set the unit's system a total of six buttons. There are ten optional functions: VOL-/VOL+ (volume adjustment), CH-/CH+ (TV channel scan), SEEK-/SEEK+ (manual fine-tuning (short press) / scan channels (long press)), MUTE, MODE, POWER, Blue Answer. Will be set after the button above. Pressing [return] icon after setting. As shown below:

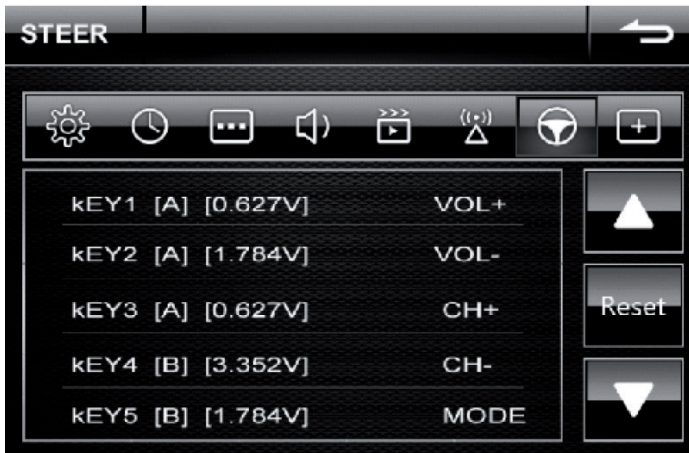

From the above point we can see, setting up five buttons, set the VOL +, VOL-, CH +, CH-, MODE five functions. According to individual needs, set the button's function corresponding value. When the need to reset button on the steering wheel controller function value, touch [RESET] button to lift the value of the button's function, then repeat the above steps, re-set the desired function value.

The steering wheel controller wiring diagram  
Single-wire analog steering wheel controller.

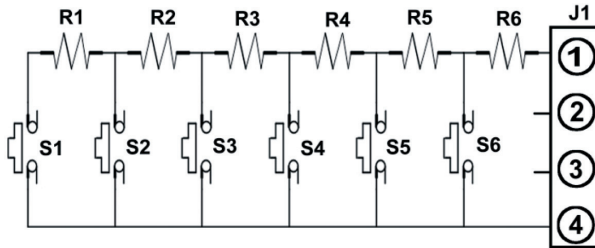

Double-wire analog steering wheel controller

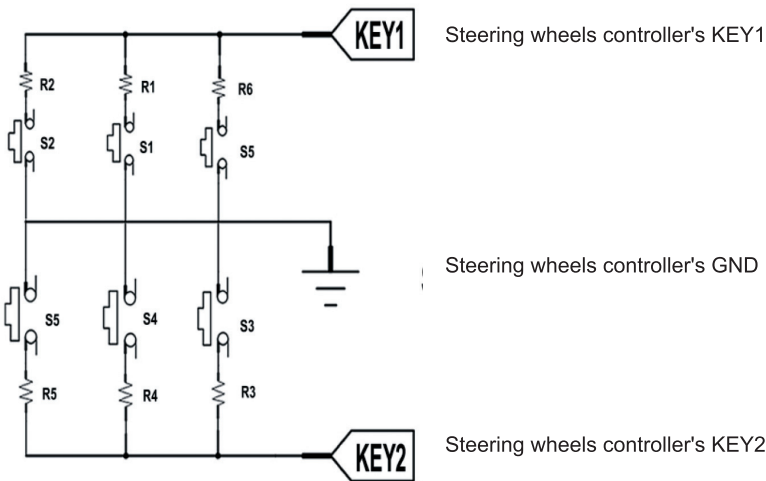

**Adjust the touch screen**

It is mainly to adjust the system's touch screen. When the touch screen doesn't correspond to the coordinates, touch adjustment can be conducted through this menu.





















## Operation for the DVD/VCD/CD

Put the disc in to the system and enter the main menu. Touch the [DVD] button to enter DVD playing menu for playing. If the playing ends or the disc needs to be taken out, please press the slot out button to take out the disc.



Description of the button function:

- |   |                                     |   |  |
|---|-------------------------------------|---|--|
|    | Play / pause                        |    | Memory pause / pause                           |
|    | Previous song                       |    | Next song                                      |
|  | Fast reverse                        |  | Fast forward                                   |
|  | Volume adjustment                   |  | Next page menu                                 |
|  | Numeric keyboard                    |  | Cycle play                                     |
|  | Random play                         |  | Picture zoom in/out                            |
|  | Return to title menu                |  | Return to play menu / folder of previous level |
|  | Sound multi languages selection     |  | Browse function                                |
|  | Subtitled multi languages selection |  | Playing time / remaining time                  |

## Instruction for the operation of SD/USB









Operation for SD card is the same as that of U disk, Insert the SD card to the SD card's slot or connect the U disk well, then touch the corresponding icon of the main menu to scan the SD card or U disk. The system will be show the file directory and the conduct the corresponding operation for SD card or U disk. It's the same menu operation for the DVD playing. Please refer to the description of the button for DVD operation.



## Instruction for the operation of Bluetooth

On the main menu, touch the [BT] icon to enter the bluetooth menu. The mobile phone matches with the system .The initial password for matching is 0000. After matching, it's can be dial or answer the phone and playing the music through the mainframe directly.



-  Music play interface
-  Dial and communication interface
-  Talk record interface
-  Sound switching between the mobile phone and the mainframe when talking
-  Match bluetooth
-  Return to previous level
-  Dial
-  Hang up

## Instruction for the TV operation

### Search channel

#### 1. Country setting

You can set the country for Menu. Default country is England.

- a) Enter to the installation menu,
- b) Press the [OK] / [RIGHT] button to display the available Country List.
- c) Select your desired country using the [UP]/[DOWN] button, and press the [OK] button to confirm (Figure 1.2).

#### 2. Automatic search

- a) Use the [UP]/[DOWN] button to select automatic search and press the [OK] button. Into the automatic search interface, wait while the receiver searches for the channels, this may take a few minutes.
- b) In automatic search period, the progress instructed that the strip will have the search progress indication, in search period, if will press the [OK] key operation to pause, press [UP] / [DOWN] button to select Save button and exit.
- c) If search operation is successfully completed, and the channel does not exist, press the [EXIT] button to select Exit and try to reset the search operation again if necessary.
- d) The auto search will complete the program which the automatic demonstration will search in the left side program tabulation, please choose save and exit menu.

#### 3. Manual search

- a) Press the [OK] button and use [UP] / [DOWN] button to select Manual Search, enter manual search interface.
- b) You can use [UP] / [DOWN] button to select channel and frequency, press the [OK] button to enter, you can use [UP] / [DOWN] button to change channel and frequency (Figure 1.3).
- c) Use the [UP] / [DOWN] button to select search button, press the [OK] button to search.
- d) When completing Channel Search, press the [OK] button can automatic to save the changes and display program.



Figure 1.1

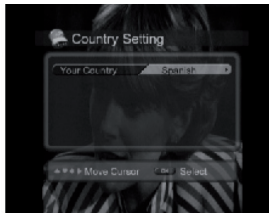

Figure 1.2

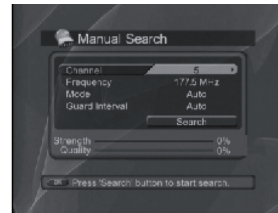

Figure 1.3

### Basic Operation

This chapter describes functions such as switching channel, volume control, and basic features for watching programs.

#### 1. Switching Channel

Pressing the [UP] / [DOWN] button may transform to the neighboring channel on panel. Using panels numeric keyboard to be passable to cut directly to the channel which likes. You can switch channel using the channel list or program guide.

2. Volume control

Press the [RIGHT] button to high volume, pressing the [LEFT] button to low volume.

3. Program Information

You can view the program information by press the [INFO] button while watching a program.

Press the [EXIT] button to hide the l-plate, information on the menu shows the current channel number and name, the current time, signal strength & signal quality and the current frequency (Figure 2.1).

4. Subtitle

You can select the language for the subtitle if the program provides subtitle information.

a) Press the [SUB] button.

b) Select the required subtitle language with [UP] / [DOWN] button and press the [OK] button (Figure 2.2).

c) The subtitle will be displayed in the selected language.

d) In the subtitle off the menu choices are not shown subtitles.

e) Repeat pressing the [SUB] / [EXIT] button to hide the subtitles.

## EPG (Electric Program Guide)

The Program Guide displays program information about each channel, based on the date and time ( Figure 3.1).

1. Program Guide Information

a) Press the [EPG] button to into the program guide information pages, Press the Red button to switch windows area of channels, dates and programs column window.

b) Move to previous or next program within the same programs column windows use [UP] / [DOWN] button.

c) Move to another desired channel use [UP] / [DOWN] button in channels column windows.

d) Press the [RIGHT] or [LEFT] button to adjust dates of desired programs in dates column window.

e) Select your desired program, and press the [OK] button. Then you can watch the program if it is on air, or you can reserve it if it is the future program.



Figure 2.1

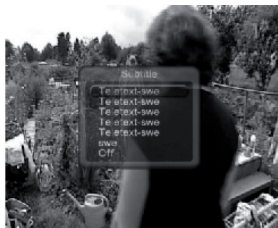

Figure 2.2

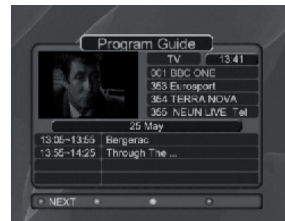

Figure 3.1

## Preferences setting

### 1. Language setting

- a) Press the [UP] / [DOWN] button to select Language setting.
- b) Press the [OK] / [RIGHT] button to display the available Language List.
- c) Press the [DOWN] button that language choice needs, use the [OK] button to confirm and exit.

### 2. A/V Control

- a) Press Menu button to select preferences.
- b) Use the [UP] / [DOWN] button to select A/V control, press the [OK] button to display option.
- c) Use the [UP] / [DOWN] button to select ,then you can change Audio output / Screen Ratio / Display format, press the [OK] button to confirm, press the [EXIT] button to exit.

### 3. Personal Style

- a) Press Menu button to select preferences.
- b) Use the [UP] / [DOWN] button to select other setting, press the [OK] to display option.
- c) Use the [UP] / [DOWN] button to set OSD display time, menu transparency and color, press the [OK] to revise, press the [EXIT] to exit.

## System Setting

- a) You can see the situation and signal status.
- b) Press the [MENU] button to enter the main menu interface.
- c) Press the [DOWN] button to select system menu, press the [OK] button to enter menu.

### 1. Display System Situation

- a) Enter the system parameter menu; press the [LEFT] / [RIGHT] button to select system menu, press the [OK] button to enter system menu.
- b) Press the [UP] / [DOWN] button to select system situation menu.
- c) Press the [OK] button to confirm. The screen will display the current system status.

### 2. Display signal status

- a) In the menu system used the [UP] / [DOWN] button to select signal status menu.
- b) Press the [OK] button to into the signal status display menu.
- c) The first line shows the signal strength, and the second line shows the signal quality of the state.

## Channels List

### 1. Edit channels

- a) In to the channel menu list.
- b) Press the [UP] / [DOWN] button to select edit menu channel, using the [OK] button to into the edit interface channel.
- c) Yellow button is removed, the blue button is editing. The panel button to lock the corresponding colors / delete / editor.

### 2. Edit Favorite Channels List

- a) Enter the favorite channels list menu.
- b) Press the [UP] / [DOWN] button to Select the favorite channels menu, use the [OK] button to into the favorite interface channel.
- c) Then you can edit your favorite channels list, use [UP] / [DOWN] button to select channels, press red button to add the channels into favorite list. You can use green button to sort channels. You can use [UP] / [DOWN] button select channels, and press blue button to remove the channels.
- d) Use the [LEFT] / [RIGHT] button to select TV or favorite list. Press [EXIT] to exit.

## Instruction for the operation of IPOD

Ensure that the IPOD equipment are connected, touch the [IPOD] icon on the main menu to enter the IPOD operation menu.



-  Up selection
-  Down selection
-  Stop playing
-  Previous song
-  Play / pause
-  Next song
-  Fast reverse
-  Fast forward
-  Volume display switch
-  Return to main menu

Description of the button function

## Instruction for the GPS operation

Insert the GPS navigation card into the GPS card slot and press the [GPS] icon on the main menu to enter GPS main interface. Press [SETTING] icon to set GPS path setting, language setting, video adjustment, screen adjustment, touch validation and check the version information. After the navigation path is set, press [navigation] icon to enter the interface of navigation map.

### GPS Main interface

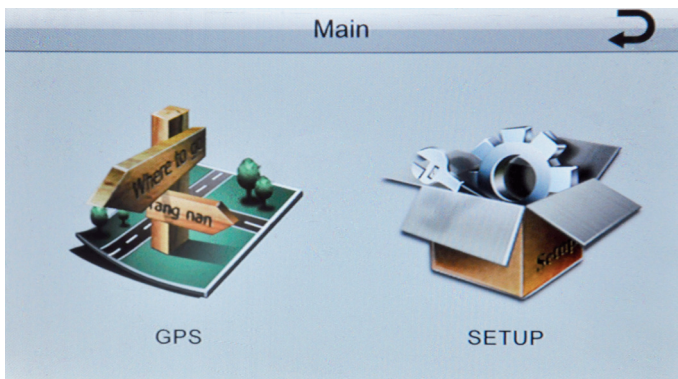

## GPS setting interface

Set the end point of the actual navigation: the road have been found in the map interface, the point on the map where you want to end, and then point into the map to the right of [cursor] menu - upper right [set as Destination] set end point (Set the end point to completed, there will be a mosaic flag.), in the case of satellite navigation can be had.

If you want to simulate navigation on another point in the lower right corner of the interface [More Options] in the [Set as Start] set the starting point (starting point there will be blue flags), then gps automatic planning the paths between the start and end.



Note: Password for into the GPS setting menu: 888888

Or start the simulation: In step 1 from the end of the path planned basis points into the lower right corner of map "Menu"--- New menu top right corner of "Route" in ----- below the "FLYOVER" is fast simulation (no sound), and lower right of the "Simulate" is a normal simulation (sound), and "Delete Route" is to delete just set the path, "Itinerary" is planned path information and so on.

If the original path has been set, not canceled, but much be set a new starting point: first "Delete Route" (see above section 2) by deleting the newly planned path, and then the above steps to re-set a new starting point for planning new the path.

## GPS map interface



## Function of controller

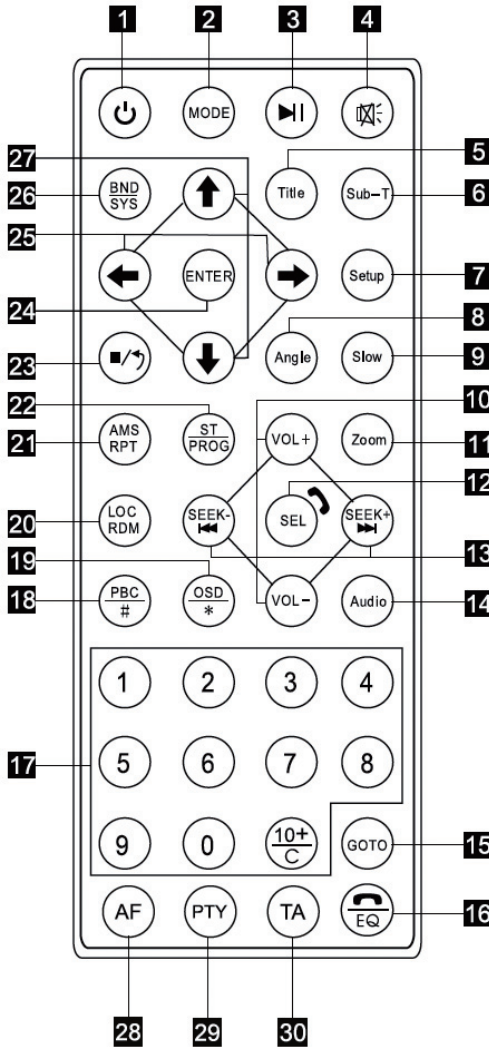

1. (Power switch) button: press this button to switch on or off the power supply.
2. (Mode conversion) button: press this button to switch the different modes in cycle.
3. (Play/pause) button: under the sound playing state, press this button to switch between playing and pause; under the pause state, press this button to play.
4. (Mute) button: press this button to close the volume output. Press it again to restore the former volume level.
5. (Title) button: under the DVD mode, press this button to return to the top menu of disc.
6. (Subtitling) button; under the DVD mode, press this button to play the subtitling language.
7. (Setting menu) button: press this button to enter the setting menu.
8. (Angle) button: under the DVD mode, press this button to change the play angle when the multi-angle DVD content.
9. (Slow playback): under the sound play state, press this button to conduct slow playback.
10. (Volume increasing/decreasing) button: press this button to adjust the volume.
11. (Zoom in) button: under the disc reading state of VCD/DVD, press this button to zoom in/out the image.

12. (Multiple function selection) button: press this button repeatedly to set the adjustment and the control of VOL (volume) / TRE (high pitch) / BAS (low pitch) / BAL (left an right balance) / FAD (front and rear balance).
13. (FF / FR / station selection / song selection) button: press this button to conduct the control of manual search adjustment, FF, FR and song selection.
14. (Audio language) button: under the DVD mode, press this button to convert the dialogue language of played program. Under VCD mode, press this button to select left / right sound track / stereo.

15. (Selective playing) button: under the sound playing state, after pressing this button, the number keys can be used together to select the song or to choose when to play).
16. (Preset equalizer selection) button: press this button to select the popular, rock and roll and classic mode.
17. (Numeral) button: press this button to select the needed repertoire, chapter and pre-set radio station.
18. (Playing menu) button: under the VCD mode, press this button to display all repertoire menus and select the song working with the numeric button; under the DVD mode, press this button to return the menu of root directory.
19. (Screen display) button: press this button to display title, chapter, playing time and remaining time.
20. (Close range / remote conversion / random play) button: under the radio state, press this button to conduct the close range / remote conversion; under the sound playing state, press this button to conduct random playing.
21. (Automatic browse memory / switching) button: under the radio state, press this button to browse the memorized radio station; under the sound playing state, press this button to conduct cycling switching.
22. (Stereo / single track switching / programming playing) button: under the radio mode, press this button to select stereo or single track radio station; under the sound playing mode, it can conduct programming play working with (play / pause) button.
23. (Pause) button: press this button once to pause with the play and press this button twice to stop playing the play completely.
24. Confirmation button
25. Under the DVD mode, press this button to move the cursor leftwards and rightwards and select the option in the system setting menu and press the enter button to confirm the needed option.
26. (Band/system) button: under the radio state, press is to select the band, under the TV mode, press this button to select the automatic, PAL or NTSC system.
27. Under the DVD mode, press this button to move the cursor upwards and downwards and select the option in the system setting menu and press the enter button to confirm the needed option.
28. (AF) button: frequency replacement table switching.
29. (PTY) button: program type selection.
30. (TA) button: traffic announcement switching.

## Unit installation

### Din front-mount (Method A)

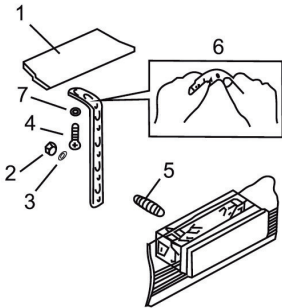

1. Dashboard
  2. Nut (5mm)
  3. Spring washer
  4. Screw (5x25mm)
  5. Screw
  6. Strap
  7. Plain Washer
- Be sure to use the strap to secure the back of the unit in place. The strap can be bent by hand to the desired angle.

### Removing the unit

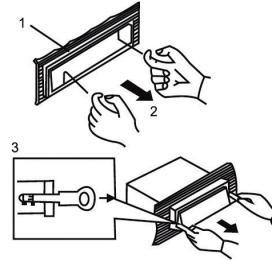

1. Frame
  2. Insert fingers into the groove in the front of frame and pull out to remove the frame. (When reattaching the frame, point the side with a groove downwards and attach it).
  3. Lever
- Insert the levers supplied with the unit into the grooves at both sides of the unit and shown in figure unit they click. Pulling the levers makes possible to remove the unit from the dashboard.

### Din rear-mount (Method B)

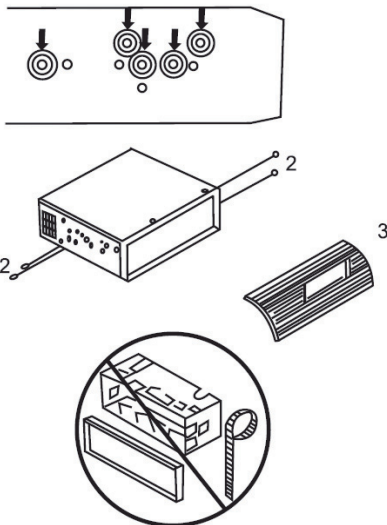

Installation using the screw holes on the sides of the unit.

Fastening the unit to the factory radio mounting bracket:







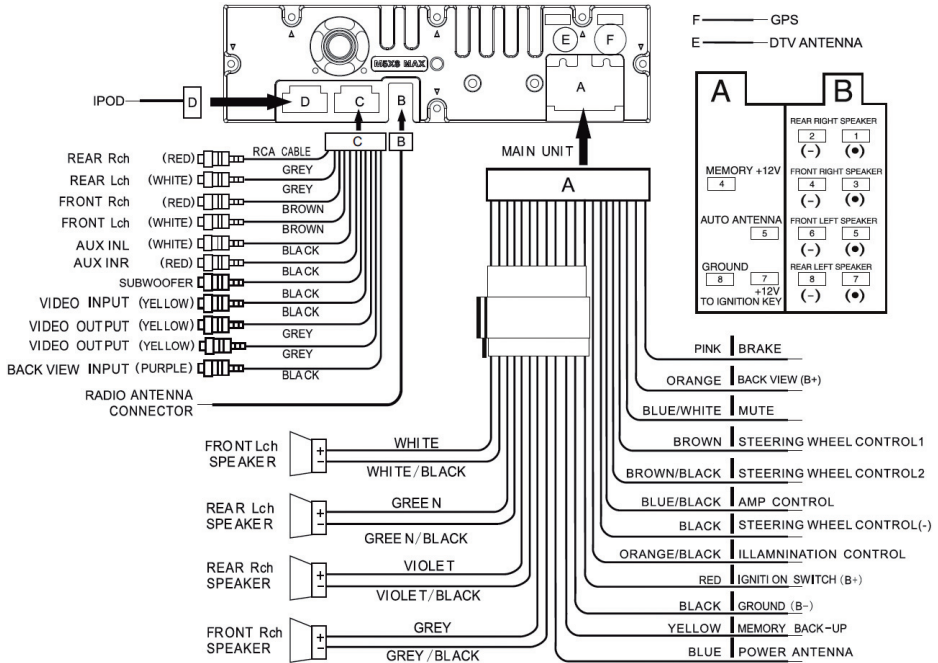



1. Select a position where the screw holes of the bracket and the screw holes of the main unit become aligned (are fitted), and tighten the screws at 2 places on each side. Use either truss screws (5 x 5mm) or flush surface screws (4 x 5mm).
2. Screw
3. Dashboard or Console

NOTE: The mounting box, outer trim ring, and half-sleeve are not used for method B installation. Truss screws flush surface screws for method B installation are the included.

## Wiring and accessories

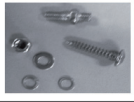

English

	Bracket housing		Power cables
	Slide rod		RCA wiring harness
	Iron rod		AUX cables
	Accessory screws		GPS antenna
	Outer trim ring		iPOD connection cable iPOD cable
			Digital TV antenna



# SPIS TREŚCI

<b>Opis urządzenia</b>	<b>27</b>
<b>Menu główne</b>	<b>28</b>
<b>Radio</b>	<b>29</b>
<b>Zmiana koloru podświetlenia</b>	<b>30</b>
<b>Ustawienia</b>	<b>31</b>
<b>Odtwarzanie płyt DVD/VCD/CD</b>	<b>37</b>
<b>Karta SD/MMC / pamięć USB</b>	<b>38</b>
<b>Bluetooth</b>	<b>39</b>
<b>Tuner DVB-T</b>	<b>39</b>
<b>iPOD</b>	<b>43</b>
<b>Nawigacja GPS</b>	<b>43</b>
<b>Pilot zdalnego sterowania</b>	<b>45</b>
<b>Instalacja radia</b>	<b>47</b>
<b>Schemat podłączenia</b>	<b>48</b>
<b>Specyfikacja techniczna</b>	<b>49</b>

## Opis urządzenia

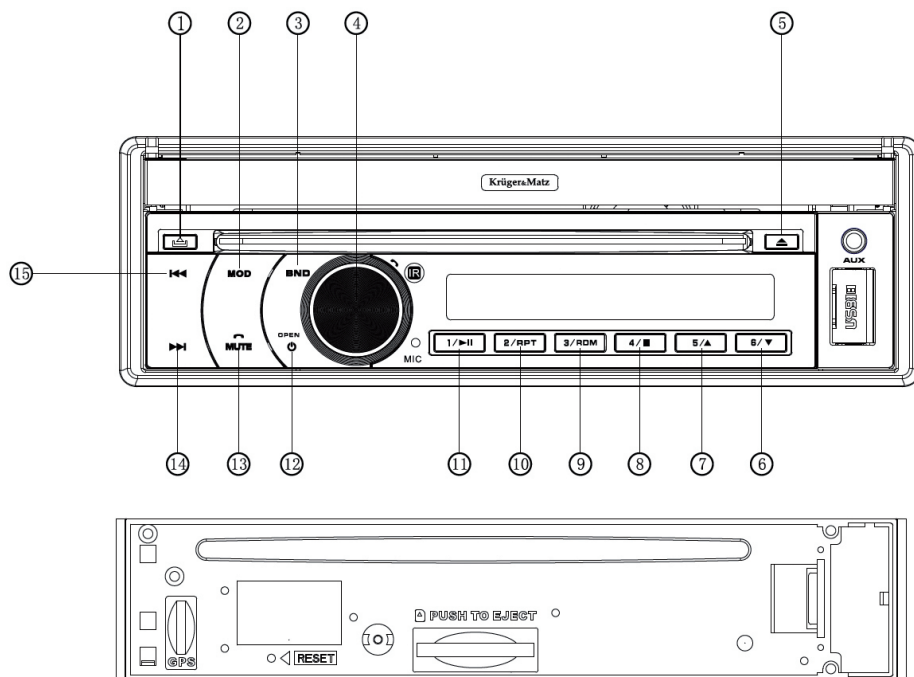

- |   |   |
|---|---|
| <ul style="list-style-type: none"> <li>1. Przycisk zdejmowania panelu</li> <li>2. Przycisk zmiany trybu (Mode)</li> <li>3. Przycisk zmiany pasma AM/FM</li> <li>4. Pokrętko wielofunkcyjne</li> <li>5. Przycisk wysuwania płyty</li> <li>6. Przycisk numeryczny 6/ pochylenie ekranu w dół</li> <li>7. Przycisk numeryczny 5/ pochylenie ekranu w górę</li> </ul> | <ul style="list-style-type: none"> <li>8. Przycisk numeryczny 4/ stop</li> <li>9. Przycisk numeryczny 3/ odtwarzanie losowe</li> <li>10. Przycisk numeryczny 2/ powtarzanie</li> <li>11. Przycisk numeryczny 1/ play / pauza</li> <li>12. Włączenie / wyłączenie radia / wysunięcie ekranu</li> <li>13. Wyciszenie (Mute)</li> <li>14. Następny utwór</li> <li>15. Poprzedni utwór</li> </ul> |
|---|---|

## Karty SD

W celu włożenia karty SD należy zdjąć panel przedni (poprzez naciśnięcie przycisku 1). W radiu znajdują się 2 sloty SD: MicroSD obsługujący karty z mapą GPS oraz SD przeznaczony do odtwarzania multimedialnych.



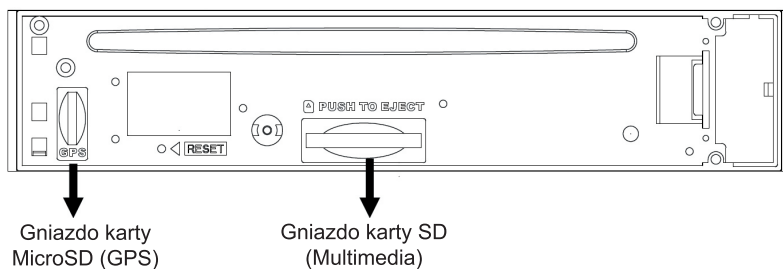





Schemat radia po zdjęciu panelu.



## Menu główne



## Opis przycisków

 Radio	 AUX	 TV
 iPOD	 Nawigacja GPS	 Zmiana koloru podświetlenia
 Karta SD/MMC	 Ustawienia	 Bluetooth
 USB	 DVD	 Wygaszacz ekranu
 Pochylenie ekranu w dół	 Pochylenie ekranu w górę	

## Radio

W menu głównym wybierz ikonę radia. Urządzenie rozpocznie odtwarzanie ostatnio słuchanej stacji radiowej.

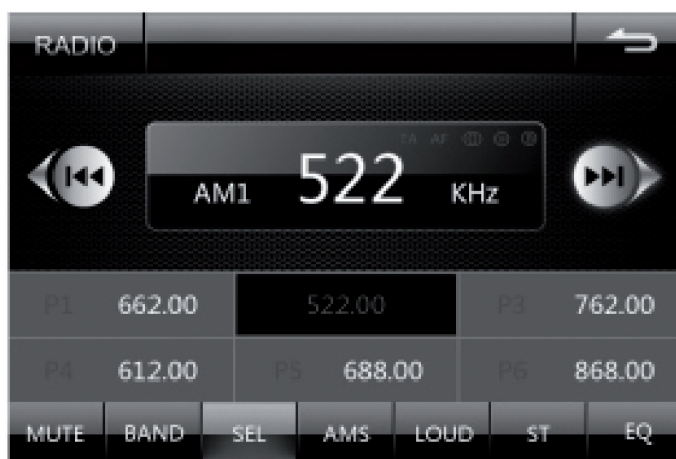

Aby przełączyć się na inne pasmo naciśnij przycisk [BAND]. Aby zmienić stację radiową naciśnij jeden z 6 przycisków, pod którymi zapisane są stacje. Aby przypisać stację do danego numeru:

1. Wyszukaj częstotliwość żądanej stacji.
2. Naciśnij i przytrzymaj przez około 2 sekundy numer, pod którym ta stacja ma zostać zapisana. Wyszukana stacja (częstotliwość) zostanie zapisana pod danym numerem.

## Wyszukiwanie stacji radiowych

Wyszukiwanie ręczne: za pomocą przycisków [◀▶][▶▶] wybierz żądaną częstotliwość nadawania stacji radiowej.

Wyszukiwanie automatyczne: naciśnij i przytrzymaj przycisk [AMS] przez 2 sekundy, urządzenie rozpocznie automatyczne wyszukiwanie stacji radiowych.

## Zmiana koloru podświetlenia

Funkcja umożliwia zmianę koloru podświetlenia wyświetlacza i przycisków. Aby zmienić kolor na inny w menu głównym wybierz ikonę [CC LED]. Za pomocą wyświetlonych na ekranie strzałek [GÓRA] / [DÓŁ] wybierz żądany kolor. Wybranie opcji [FLASH] spowoduje automatyczną zmianę koloru podświetlenia. Opcja [CUSTOM] umożliwia ręczne ustawienie koloru poprzez dostosowanie jego składowych (RGB).

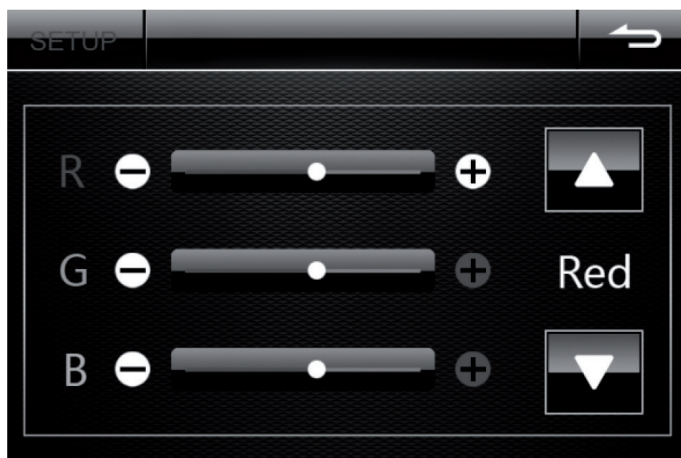

Polski



Wybór żądanego koloru



Dostosowanie koloru poprzez zmianę trzech jego podstawowych składowych (RGB).

## Ustawienia

Aby przejść do ustawień wybierz ikonę [SETUP] w menu głównym.

### Ustawienia podstawowe

Ustawienia podstawowe umożliwiają zmianę loga ekranu startowego, wł/wył dźwięku klawiszy oraz impedancji.



### Ustawienia daty i czasu

Opcja umożliwia ustawienie daty i czasu.



## Ustawienia języka

Funkcja umożliwia zmianę języka systemu.



## Ustawienia audio

Funkcja ta umożliwia dostosowanie lub włączenie/wyłączenie ustawień audio np. wyjścia subwofera, equalizera itp.



## Ustawienia video

Funkcja ta umożliwia dostosowanie różnych ustawień video: proporcji ekranu, jasności, kontrastu, nasycenia itp.

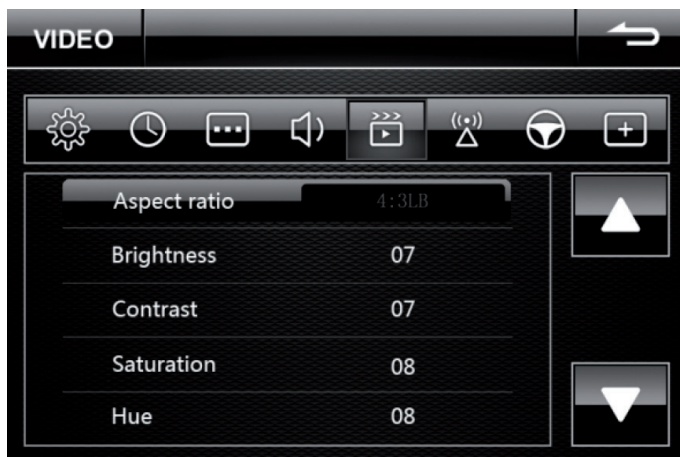

## Ustawienia radia

Funkcja umożliwia wybranie żądanego regionu (odpowiednie ustawienia regionalne).



## Sterowanie z kierownicy

Aby możliwe było sterowanie z kierownicy należy podłączyć przewody radia KEY1 (brązowy), KEY2 (biało-brązowy), KEY GND (czarny) z odpowiadającymi im kolorystycznie przewodami sterowania z kierownicy: KEY1 (brązowy), KEY2 (biało-brązowy), KEY GND (czarny), jak pokazano na rysunku poniżej:

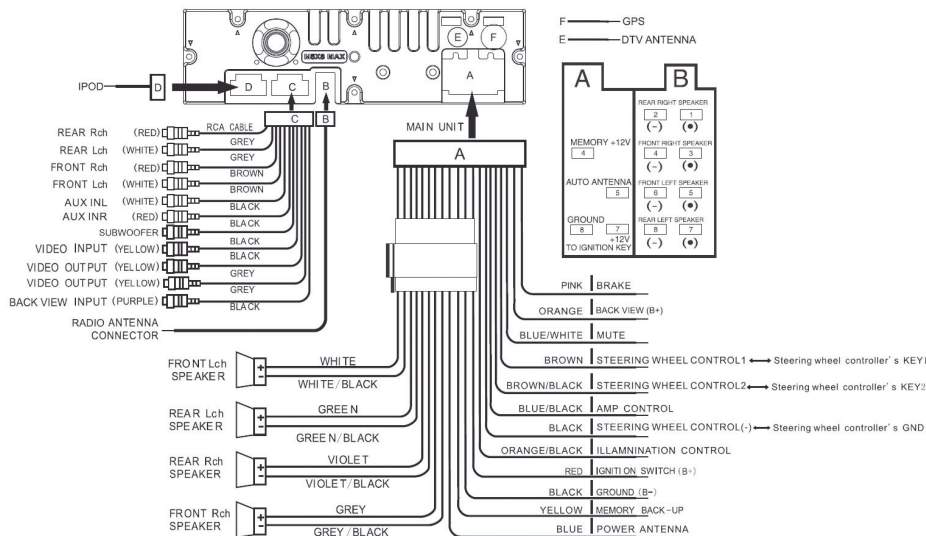

Upewnij się, że przewody są podłączone prawidłowo a następnie przejdź do ustawień urządzenia [SETUP] i wybierz zakładkę , na ekranie ukaże się poniższy interfejs:

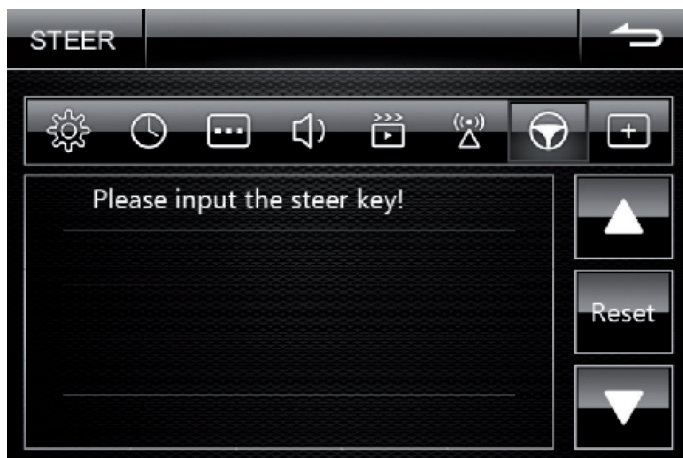

Naciśnij przycisk na kierownicy, który chcesz ustawić, na ekranie ukaże się informacja jak na rysunku poniżej.

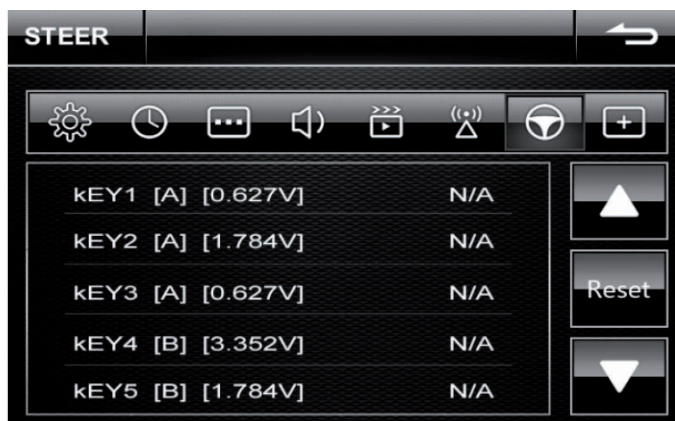

Aby zaprogramować odpowiednią funkcję dla wybranego przycisku naciśnij na N/A a następnie za pomoc strzałek góra/dół wybierz żądaną funkcję. W sumie można zaprogramować 6 przycisków. Dostępne funkcje to: VOL-/VOL+ (regulacja głośności), CH-/CH+ (skanowanie kanałów TV), SEEK-/SEEK+ (ręczne dostrajanie (krótkie naciśnięcie) / skanowanie kanałów (naciśnięcie i przytrzymanie)), MUTE (wyciszenie), MODE (tryb), POWER, Bluetooth.

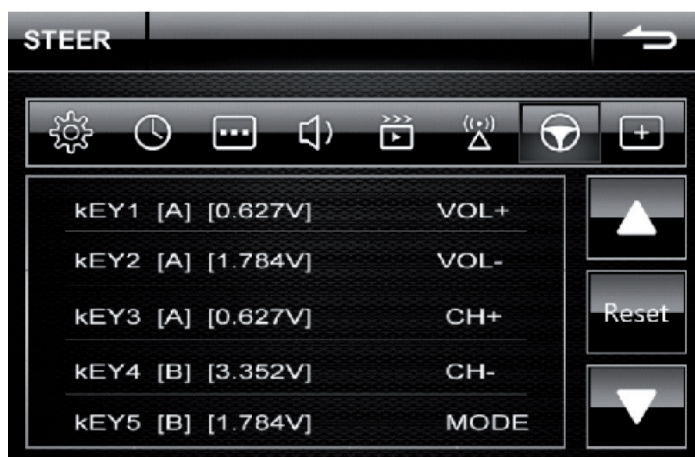

Na powyższym rysunku widać przykładowe przypisanie funkcji do przycisków. Ustawionych zostało 5 przycisków VOL +, VOL-, CH +, CH-, MODE. Przyciski można programować w zależności od indywidualnych upodobań. Aby usunąć wprowadzone informacje naciśnij przycisk [RESET] na ekranie.

## Schemat podłączenia sterowania z kierownicy

### Sterowanie analogowe - jeden przewód

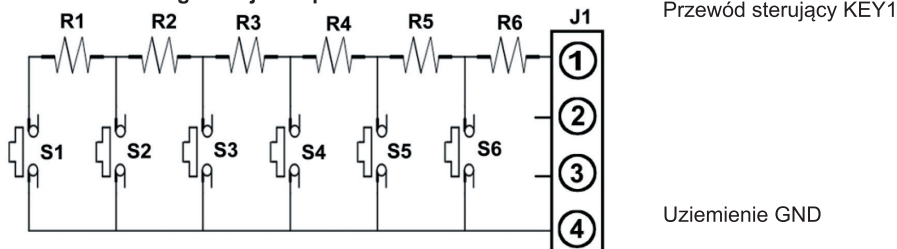

### Sterowanie analogowe - dwa przewody

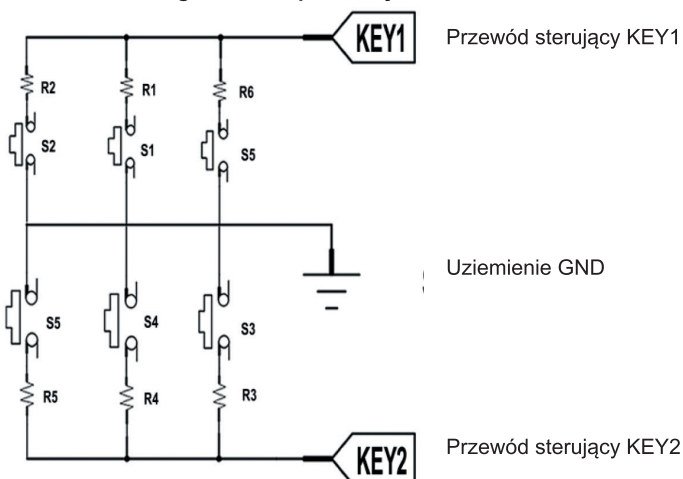

### Kalibracja ekranu dotykowego

Funkcja umożliwia przeprowadzenie kalibracji ekranu dotykowego. Naciśnij na opcję [SELECT] a następnie naciskaj miejsca na ekranie gdzie wyświetlane są punkty [+].



## Odtwarzanie płyt DVD/VCD/CD

Włóż płytę do odtwarzacza a następnie naciśnij na ikonę [DVD] w menu głównym.



Funkcje przycisków:

- |   |   |
|---|---|
|  Play / pauza                  |  Stop  |
|  Poprzedni utwór               |  Następny utwór  |
|  Szybkie przewijanie do tyłu |  Szybkie przewijanie do przodu                               |
|  Ustawienia głośności        |  Następna strona menu  |
|  Klawiatura numeryczna       |  Odtwarzanie w pętli   |
|  Odtwarzanie losowe          |  Zoom  |
|  Powrót do poprzedniego menu |  Powrót do menu odtwarzania / folderu z poprzedniego poziomu |
|  Wybór języka audio          |  Funkcja przeglądania  |
|  Wybór języka napisów        |  Czas odtwarzania  |

## Karta SD/MMC / pamięć USB









Odtwarzanie danych z karty SD jest identyczne jak z pamięci USB. Włóż kartę SD do czytnika kart lub podłącz pamięć USB do portu USB a następnie w menu głównym wybierz odpowiednią ikonę ([SD] dla karty SD lub [USB] dla pamięci USB). Na ekranie wyświetlona zostanie zawartość podłączonego nośnika danych. Funkcje przycisków sterujących są identyczne jak przy odtwarzaniu płyty DVD (opis przycisków znajduje się na poprzedniej stronie).



## Bluetooth

W menu głównym naciśnij ikonę [BT] aby przejść do menu Bluetooth. Zestaw połączenie pomiędzy radiem a telefonem (hasło do zestawienia połączenia to 0000). Po zestawieniu połączenia można już wykonywać/odbierać połączenia telefoniczne oraz odtwarzać muzykę bezpośrednio z radia samochodowego.



-  Odtwarzanie muzyki
-  Interfejs wybierania numeru i komunikacji
-  Książka adresowa
-  Przełączenie dźwięku rozmowy pomiędzy telefonem a radiem
-  Połączenie bluetooth
-  Powrót do poprzedniego poziomu
-  Połączenie
-  Rozłączenie rozmowy

## Tuner DVB-T

Aby uruchomić tuner DVB-T w menu głównym wybierz ikonę [TV].

### Wyszukiwanie kanałów

#### 1. Ustawienia regionu.

- Naciśnij na dowolne miejsce na ekranie a następnie wybierz opcję [MENU].
- Za pomocą strzałek kierunkowych [PRAWO] / [LEWO] / [GÓRA] / [DÓŁ] przejdź do zakładki „System”, następnie podświetl opcję „Area setting” i naciśnij przycisk [OK].
- Ponownie naciśnij przycisk [OK] i za pomocą strzałek kierunkowych [GÓRA]/[DÓŁ] wybierz żądany kraj. Potwierdź wybór przyciskiem [OK] (Rysunek 1.2).

#### 2. Automatyczne wyszukiwanie

- Naciśnij na dowolne miejsce na ekranie a następnie wybierz opcję [MENU].
- Za pomocą strzałek kierunkowych [PRAWO] / [LEWO] / [GÓRA] / [DÓŁ] przejdź do zakładki „Installation”, następnie podświetl opcję „Automatic search” i naciśnij przycisk [OK].
- Urządzenie automatycznie rozpocznie wyszukiwanie kanałów. W czasie wyszukiwania na ekranie wyświetlony zostanie pasek postępu informujący o aktualnym stanie wyszukiwania. Aby zatrzymać wyszukiwanie, naciśnij przycisk [OK] a następnie za pomocą strzałek kierunkowych [GÓRA]/[DÓŁ] wybierz „Exit”.

#### 3. Ręczne wyszukiwanie kanałów

- Naciśnij na dowolne miejsce na ekranie a następnie wybierz opcję [MENU].
- Za pomocą strzałek kierunkowych [PRAWO] / [LEWO] / [GÓRA] / [DÓŁ] przejdź do zakładki „Installation”, następnie podświetl opcję „Manual search” i naciśnij przycisk [OK].
- Użyj strzałek kierunkowych [GÓRA] / [DÓŁ] aby wybrać kanał / częstotliwość i naciśnij przycisk [OK]. Aby przejść do innego kanału użyj strzałek kierunkowych [GÓRA] / [DÓŁ] (Rysunek 1.3).
- Użyj strzałek kierunkowych [GÓRA] / [DÓŁ] aby wybrać „Search” i naciśnij przycisk [OK].



Rysunek 1.1

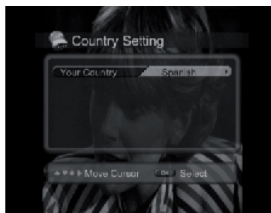

Rysunek 1.2

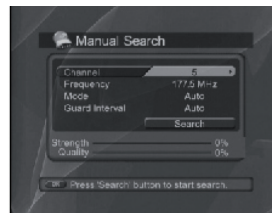

Rysunek 1.3

## Operacje podstawowe

W tym rozdziale opisane są podstawowe ustawienia, takie jak: zmiana kanału, regulacja głośności itp.

#### 1. Zmiana kanału TV.

Aby zmienić kanał na inny naciśnij na dowolne miejsce na ekranie i użyj strzałek kierunkowych [GÓRA] / [DÓŁ] lub wybierz numer kanału z klawiatury numerycznej.

#### 2. Regulacja głośności.

Naciśnij na dowolne miejsce na ekranie a następnie naciśnij przycisk [PRAWY] aby zwiększyć poziom dźwięku lub [LEWY] aby zmniejszyć poziom dźwięku.

### 3. Informacje o oglądanym kanale

Aby wyświetlić informacje o aktualnie oglądanym programie naciśnij przycisk [INFO]. Aby zamknąć okno informacyjne naciśnij przycisk [EXIT] (Rysunek 2.1).

### 4. Zmiana języka napisów.

Jeżeli nadawany program umożliwia zmianę napisów to:

- Naciśnij przycisk [SUB].
- Za pomocą przycisków kierunkowych [GÓRA] / [DÓŁ] wybierz żądany język napisów i naciśnij przycisk [OK] (Rysunek 2.2).
- Napisy zostaną wyświetlone w wybranym języku.
- Naciśnij sekwencję przycisków [SUB] / [EXIT] aby ukryć napisy.

## EPG (elektroniczny przewodnik po programach)

Przewodnik po programach wyświetla informacje o programie dla każdego kanału, na podstawie daty i czasu (Rysunek 3.1).

- Naciśnij przycisk [EPG] aby wyświetlić przewodnik po programach (aby zmienić widok naciśnij czerwony przycisk).
- Aby przejść do poprzedniego / następnego programu w tej samej kolumnie naciśnij odpowiednio przycisk [GÓRA] lub [DÓŁ].
- Naciśnij strzałkę kierunkową [PRAWO] / [LEWO] aby ustawić datę żądanego programu w kolumnie daty.
- Wybierz żądany kanał a następnie naciśnij przycisk [OK] aby rozpocząć jego oglądanie (jeżeli jest aktualnie nadawany).



Rysunek 2.1



Rysunek 2.2

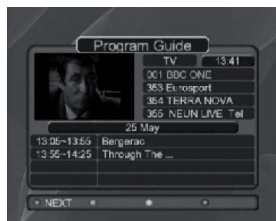

Rysunek 3.1

## Preferencje

### 1. Ustawienia językowe

- Naciśnij na dowolne miejsce na ekranie a następnie wybierz opcję [MENU].
- Za pomocą strzałek kierunkowych [PRAWO] / [LEWO] / [GÓRA] / [DÓŁ] przejdź do zakładki „Preferences”, następnie podświetl opcję „Language setting” i naciśnij przycisk [OK].
- Naciśnij przycisk [GÓRA] / [DÓŁ] aby wybrać ustawienia języka menu lub ustawienia języka audio a następnie naciśnij przycisk [OK] / [PRAWO] aby wyświetlić listę dostępnych języków.
- Za pomocą przycisków [GÓRA] / [DÓŁ] wybierz żądany język a następnie potwierdź wybór przyciskiem [OK].

## 2. Audio/Video

- a) Naciśnij na dowolne miejsce na ekranie a następnie wybierz opcję [MENU].
- b) Za pomocą strzałek kierunkowych [PRAWO] / [LEWO] / [GÓRA] / [DÓŁ] przejdź do zakładki „Preferences”, następnie podświetl opcję „A/V control” i naciśnij przycisk [OK].
- c) Za pomocą przycisków [PRAWO] / [LEWO] / [GÓRA] / [DÓŁ] / [OK] zmień wartości wybranych ustawień.

## 3. Pozostałe ustawienia

- a) Naciśnij na dowolne miejsce na ekranie a następnie wybierz opcję [MENU].
- b) Za pomocą strzałek kierunkowych [PRAWO] / [LEWO] / [GÓRA] / [DÓŁ] przejdź do zakładki „Preferences”, następnie podświetl opcję „Miscellaneous setting” i naciśnij przycisk [OK].
- c) Za pomocą przycisków [PRAWO] / [LEWO] / [GÓRA] / [DÓŁ] / [OK] zmień wartości wybranych ustawień.

## Informacje systemowe

Umożliwia wyświetlenie informacji systemowych.

- a) Naciśnij na dowolne miejsce na ekranie a następnie wybierz opcję [MENU].
- b) Za pomocą strzałek kierunkowych [PRAWO] / [LEWO] / [GÓRA] / [DÓŁ] przejdź do zakładki „System”, następnie podświetl opcję „System status” i naciśnij przycisk [OK].
- c) Na ekranie wyświetlone zostaną informacje o zainstalowanej wersji systemu, wersji sprzętowej, ostatniej aktualizacji itp.

## Lista kanałów

### 1. Edycja kanałów.

- a) Naciśnij na dowolne miejsce na ekranie a następnie wybierz opcję [MENU].
- b) Za pomocą strzałek kierunkowych [PRAWO] / [LEWO] / [GÓRA] / [DÓŁ] przejdź do zakładki „Channel list”, następnie podświetl opcję „Edit channels” i naciśnij przycisk [OK].
- c) Na ekranie wyświetlona zostanie lista kanałów oraz kolory przycisków i odpowiadające im funkcje.

### 2. Edycja listy ulubionych kanałów.

- a) Naciśnij na dowolne miejsce na ekranie a następnie wybierz opcję [MENU].
- b) Za pomocą strzałek kierunkowych [PRAWO] / [LEWO] / [GÓRA] / [DÓŁ] przejdź do zakładki „Channel list”, następnie podświetl opcję „Favorite channels” i naciśnij przycisk [OK].
- c) Na ekranie wyświetlona zostanie lista kanałów oraz lista ulubionych kanałów. Używając odpowiednich kolorowych przycisków (kolory przycisków i odpowiadające im funkcje wyświetlone są w dolnej części ekranu) utwórz listę ulubionych kanałów.

## iPOD

Podłącz iPod do radia a następnie kliknij na ikonę [iPOD] w menu głównym.

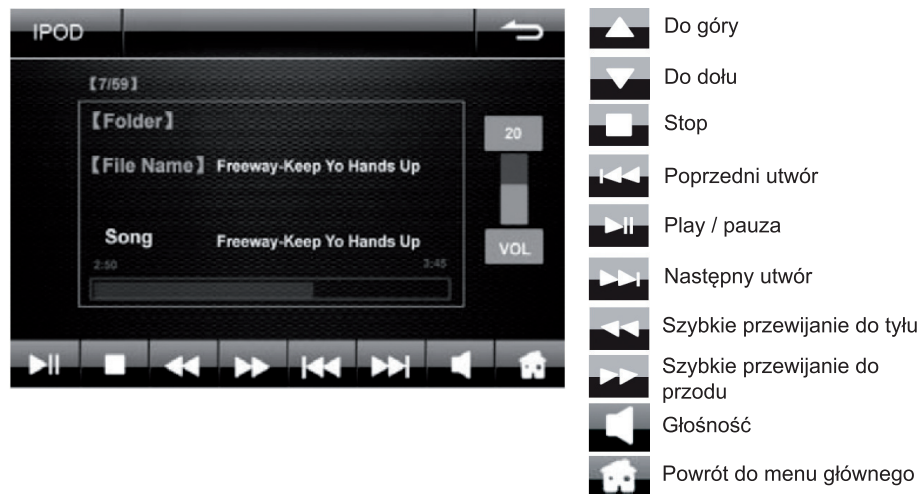

## Nawigacja GPS

Włóż kartę pamięci z mapą GPS do gniazda GPS radia a następnie kliknij na ikonę [GPS] w menu głównym.

## Menu główne GPS

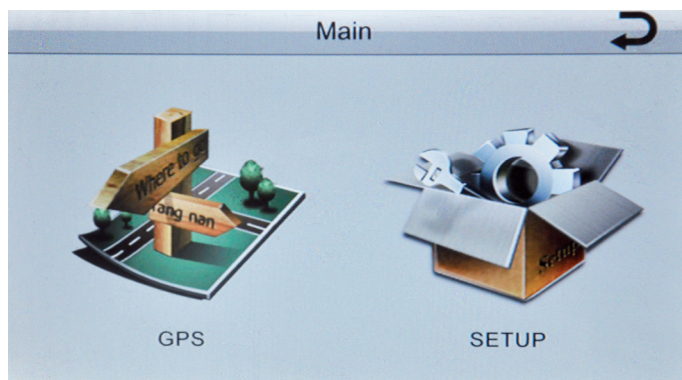

## Ustawienia GPS

Aby przejść do ustawień w menu GPS naciśnij na ikonę [SETUP]. Na ekranie ukaże się poniższy interfejs:



Uwaga: Istnieje możliwość, że przy próbie wprowadzenia niektórych zmian zajdzie konieczność podania hasła dostępu. Domyślne hasło to: 888888.

W zależności od potrzeb możemy zmienić ścieżkę dostępu do zainstalowanej mapy, język, ustawienia ekranu, przeprowadzić kalibrację ekranu itp.

## Interfejs mapy GPS



Uwaga: Wygląd i interfejs mapy mogą się różnić w zależności od zainstalowanej mapy.

## Pilot zdalnego sterowania

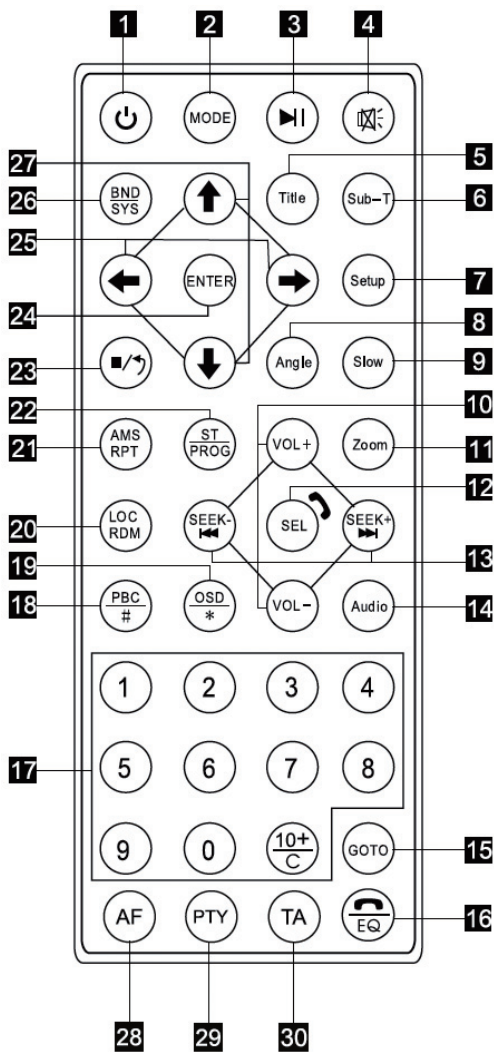

1. (Power): włączenie / wyłączenie.
2. (Tryb): zmiana trybu odtwarzania.
3. (Play/pauza): podczas odtwarzania muzyki naciśnij ten przycisk aby zrobić pauzę, ponowne naciśnięcie przycisku ponownie uruchomi odtwarzanie.
4. (Wyciszenie): wyciszenie odtwarzanego dźwięku.
5. (Tytuł): podczas odtwarzania DVD naciśnij ten przycisk, aby powrócić do menu głównego płyty.
6. (Napisy); podczas odtwarzania DVD naciśnij ten przycisk aby wyświetlić napisy.
7. (Ustawienia): naciśnij ten przycisk, aby przejść do ustawień urządzenia.
8. (Kąt): podczas odtwarzania płyty DVD naciśnij ten przycisk, aby zmienić kąt obrazu (jeżeli dla danej płyty DVD ta funkcja jest dostępna).
9. (Odtwarzanie w zwolnionym tempie): naciśnij ten przycisk aby włączyć odtwarzanie w zwolnionym tempie.
10. (Regulacja głośności +/-): naciśnij przycisk VOL+ aby zwiększyć poziom dźwięku lub VOL- aby zmniejszyć poziom dźwięku.
11. (Zoom): naciśnij ten przycisk podczas odtwarzania płyty VCD/DVD, aby powiększyć obraz (zrobić zoom).

12. (Przycisk wielofunkcyjny): naciśnij ten przycisk kilkakrotnie aby przełączyć się pomiędzy ustawieniami głośności, wysokich tonów (treble), niskich tonów (bas), balansu prawo-lewo (balance) i balansu przód-tył (fader).

13. (FF / FR / wybór stacji / wybór utworu): w zależności od trybu użyj przycisku aby wyszukać stację, wybrać utwór itp.

14. (Język audio): w trybie DVD naciśnij ten przycisk aby zmienić język audio, w trybie VCD naciśnij ten przycisk aby wybrać odtwarzanie audio: lewy kanał / prawy kanał / stereo.

15. (GOTO): pozwala na przejście do wybranego punktu odtwarzania.
16. (Equalizer): ustawienia equalizera.
17. (Przyciski numeryczne): umożliwiają wprowadzenie wartości numerycznej np. numeru kanału.
18. (Menu płyty): naciśnięcie przycisku spowoduje wyświetlenie menu odtwarzanej płyty.
19. (OSD): naciśnij ten przycisk aby wyświetlić tytuł, katalog, czas odtwarzania, pozostały czas odtwarzania utworu.
20. (LOC/RDM): W trybie radia naciśnij ten przycisk, aby wybrać typ odbieranych stacji (lokalne/wszystkie), w trybie odtwarzania muzyki naciśnij ten przycisk, aby włączyć losowe odtwarzanie utworów.
21. (AMS/RPT): w trybie radia naciśnij ten przycisk, aby wyświetlić zapisane wcześniej stacje radiowe, w trybie odtwarzania muzyki naciśnij ten przycisk, aby zapętlić odtwarzanie danego utworu.
22. (ST/PROG): w trybie radia naciśnij ten przycisk aby przejść do trybu stereo.
23. (STOP): naciśnij ten przycisk jeden raz, aby zatrzymać odtwarzanie lub dwa razy, aby całkowicie wyłączyć odtwarzanie.
24. (ENTER): przycisk potwierdzenia.
25. W trybie DVD naciśnij ten przycisk aby nawigować prawo/lewo.
26. (Band/system): w trybie radia naciśnij ten przycisk, aby zmienić pasmo, w trybie TV naciśnij ten przycisk, aby zmienić standard kodowania (PAL/NTSC).
27. W trybie DVD naciśnij ten przycisk aby nawigować prawo/lewo.
28. (AF): częstotliwości alternatywne.
29. (PTY): typ programu.
30. (TA): komunikaty drogowe.

## Instalacja radia

### Metoda A

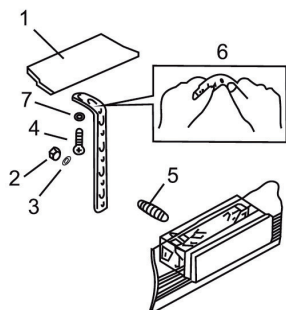

1. Deska rozdzielcza
  2. Nakrętka (5mm)
  3. Podkładka
  4. Śruba (5x25mm)
  5. Śruba
  6. Opaska montażowa
- Opaska montażowa służy do zabezpieczenia tyłu urządzenia. Opaska montażowa może być zginana pod dowolnym kątem.
7. Podkładka

### Wymontowanie radioodtwarzacza

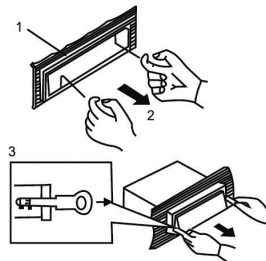

1. Ramka
2. Włóż palce w szczelinę przedniej części ramki i wyciągnij ramkę.
3. Umieść specjalne uchwyty dołączone do urządzenia w szczelinach po obu stronach urządzenia jak pokazano na rysunku powyżej. Po usłyszeniu dźwięku kliknięcia pociągnij i wyjmij radio z deski rozdzielczej.

### Metoda B

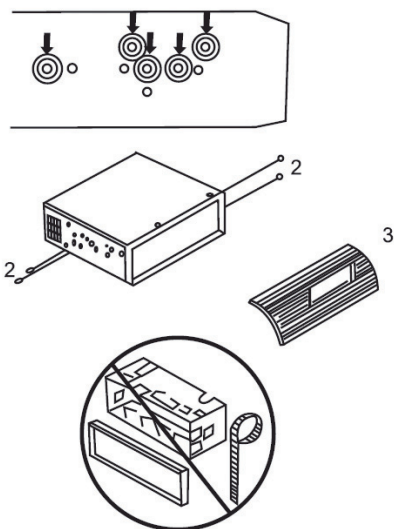

Montaż za pomocą otworów na śruby z boku radia.









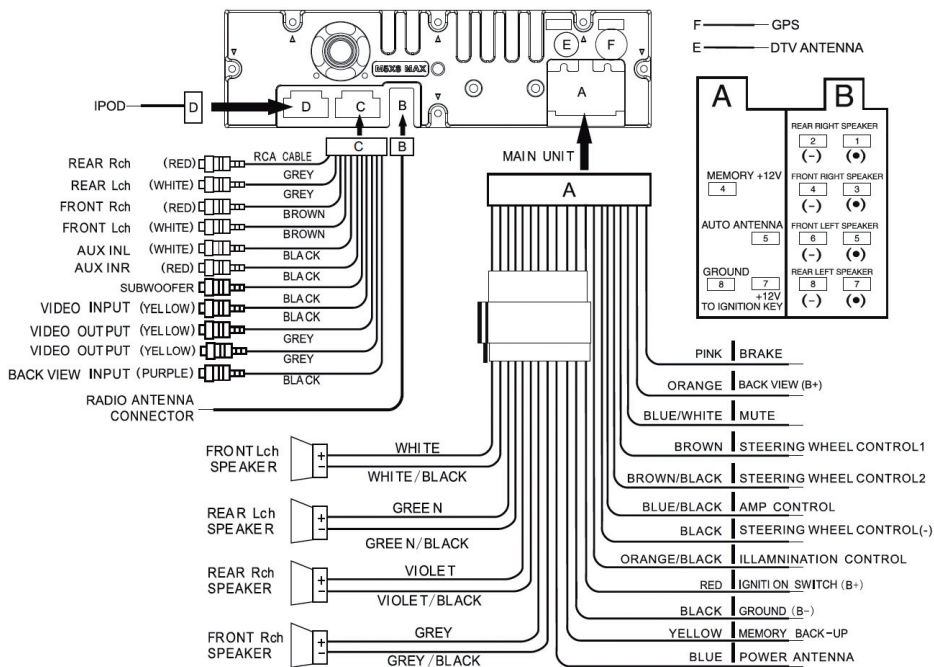

Montaż:

1. Wybierz miejsce, w którym otwory w uchwycie i otwory w radiu się pokrywają i przykręć śruby w 2 miejscach z każdej strony. Użyj śrub (5x5mm) lub (4x5mm).
2. Śruba
3. Deska rozdzielcza.

Uwaga: Półkieszeń, maskownica i opaska montażowa nie są używane w tej metodzie montażu.

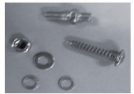
## Schemat podłączenia



	Półkieszeń		Kable zasilające
	Klucze		Wiązka przewodów RCA
	Opaska montażowa		Kable AUX
	Śruby i akcesoria		Antena GPS
	Maskownica		Kabel do iPoda
			Antena TV

## Specyfikacja techniczna

Napięcie	10.8V ~ 16V
Pobór prądu	MAX 15A
Temp. pracy	-20°C ~ 60°C
Temp. przechowywania	-20°C ~ 70°C
Standard TV	NTSC/PAL
Standard video	AUTO/PAL/NTSC
Wejście sygnału	A/V
Rozmiar wyświetlacza	7 cali
Format wyświetlania	480x800 pix
Wymiary	178(d) x 175(w) x 50(h) mm
Waga	2.4 kg
Odbiornik radiowy	FM: 87.5 ~ 108MHz AM: 522 ~ 1620KHz
Tryb strojenia	PLL
Wyświetlacz	TFT
Zapis stacji	FM18 / AM12 / TV90
Tryb wyszukiwania	Automatyczny / Ręczny
Odtwarzane formaty	DVD (USB SD) VCD CD MP3 MP4 AVI DVIX WMA BMP JPEG
Format video	Auto
S/N	55dB
Zakres dynamiczny	70dB
Zniekształcenie	0.8%
System	Wbudowany
Wyjście video	1Vpp
Wyjście audio	Auto
Format video	NTSC/PAL
Napięcie	13.8V
Moc wyjściowa	4 x 25W
Impedancja wzmacniacza	4 Ohm
Ustawienia: (bass)	100Hz +/- 7dB
(medium)	N/A
(treble)	10kHz +/- 7dB
Separacja	55dB
Impedancja wyjścia video	75 Ohm
Wyjście audio	4 kanały
Wyjście subwoofera	1 kanał (wł/wył)
Wyjście video	2 kanały
Wejście kamery	1 kanał

Polski

**Poland**

### **Prawidłowe usuwanie produktu (zużyty sprzęt elektryczny i elektroniczny)**

Oznaczenie umieszczone na produkcie lub w odnoszących się do niego tekstach wskazuje, że po upływie okresu użytkowania nie należy usuwać z innymi odpadami pochodzącymi z gospodarstw domowych. Aby uniknąć szkodliwego wpływu na środowisko naturalne i zdrowie ludzi wskutek niekontrolowanego usuwania odpadów, prosimy o oddzielenie produktu od innego typu odpadów oraz odpowiedzialny recykling w celu promowania ponownego użycia zasobów materialnych jako stałej praktyki.

W celu uzyskania informacji na temat miejsca i sposobu bezpiecznego dla środowiska recyklingu tego produktu użytkownicy w gospodarstwach domowych powinni skontaktować się z punktem sprzedaży detalicznej, w którym dokonali zakupu produktu, lub z organem władz lokalnych.

Użytkownicy w firmach powinni skontaktować się ze swoim dostawcą i sprawdzić warunki umowy zakupu. Produkt nie należy usuwać razem z innymi odpadami komercyjnymi.

Wyprodukowano w CHRL dla LECHPOL Zbigniew Leszek, Miętne ul. Garwolińska 1 08-400 Garwolin.

„Niniejszym firma Lechpol oświadcza, że urządzenie KM2002 jest zgodne z zasadniczymi wymaganiami oraz innymi stosownymi postanowieniami dyrektywy 1999/5/WE. Właściwa deklaracja do pobrania na stronie [www.lechpol.eu](http://www.lechpol.eu)”



# CUPRINS

<b>DESCRIEREA BUTOANELOR FUNCTIONALE</b>	<b>50</b>
<b>INSTRUCTIUNI PRIVIND MENIUL PRINCIPAL</b>	<b>51</b>
<b>FUNCTIONARE RADIO</b>	<b>52</b>
<b>SETAREA LUMINII DE FUNDAL</b>	<b>53</b>
<b>SETARI</b>	<b>54</b>
<b>FUNCTIA DVD/VCD/CD</b>	<b>60</b>
<b>INSTRUCTIUNI PRIVIND FUNCTIONAREA SD/USB</b>	<b>61</b>
<b>FUNCTIONARE BLUETOOTH</b>	<b>61</b>
<b>INTERFATA TV</b>	<b>62</b>
<b>FUNCTIONARE IPOD</b>	<b>65</b>
<b>FUNCTIONARE GPS</b>	<b>65</b>
<b>FUNCTII TELECOMANDA</b>	<b>67</b>
<b>INSTALAREA APARATULUI</b>	<b>69</b>
<b>SCHEMA DE CONECTARE SI ACCESORIILE</b>	<b>70</b>
<b>SPECIFICATII PRODUS</b>	<b>71</b>

*Specificatiile sunt supuse schimbarilor fara notificare prealabila.*

## Descrierea butoanelor functionale

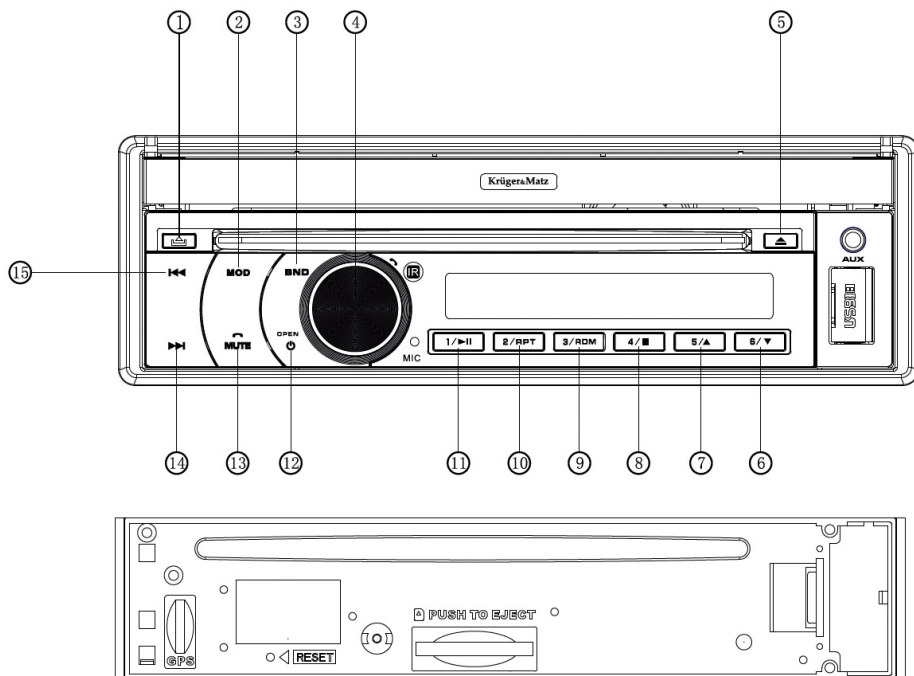

1. Buton Release
2. Comutare mod
3. Comutator lungime de unda AM/FM (pe mod radio)
4. Buton reglare stanga si dreapta. Apasati acest buton de fiecare data pentru a regla VOL/BAS/TRE/BAL (balans stanga si dreapta)/FAD (balans fata si spate)/raspuns apel pentru modul Bluetooth
5. Buton EJECT
6. Cifra 6/reglati unghiul ecranului in jos
7. Cifra 5/ reglati unghiul ecranului in sus

8. Cifra 4/oprire
9. Cifra 3/ redare aleatorie
10. Cifra 2/ repetare redare
11. Cifra 1/ redare si pauza
12. Oprire (apasare lunga)/Apasati orice buton pentru a porni aparatul si a deschide sau inchide ecranul rabatabil (apasare scurta)
13. Silentios/incheiere conversatie pentru modul Bluetooth
14. Urmator
15. Anterior

## Apasati butonul (1) pentru a indeparta panoul de comanda

La introducerea cardului SD, panoul frontal trebuie indepartat. Scoateti panoul frontal- exista doua slot-uri pentru cardul SD la baza aparatului, un slot mare si unul mic. Atunci cand sistemul este dotat cu functie GPS, slotul mini al cardului SD este utilizat pentru introducerea cardului cu harta GPS. Slot-ul mare este pentru introducerea cardului de redare multimedia. Daca aparatul nu este prevazut cu functie GPS, se foloseste doar slot-ul mare SD.

### Slot pentru card SD si slot card GPS.

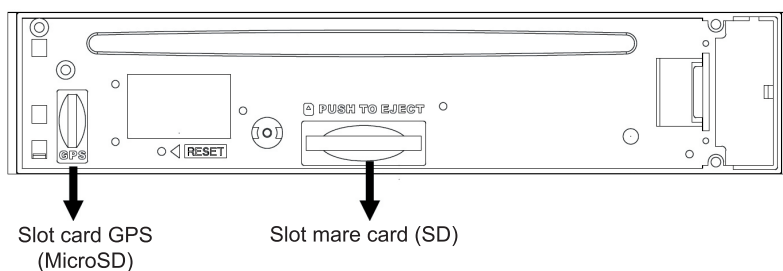

## Instructiuni pentru meniul principal



## Descrierea functiilor butoanelor

 Pictograma radio	 Pictograma functiei AUX	 Pictograma TV
 Pictograma IPOD	 Pictograma functiei de navigatie	 Reglati lumina de fundal pentru butoanele functionale
 Pictograma card SD	 Pictograma setare	 Pictograma Bluetooth
 Pictograma USB	 Pictograma DVD	 Comutator protectie ecran
 Glisare in jos a ecranului	 Glisare in sus a ecranului	

## Functionare radio

Receptionarea semnalului posturilor radio

Selectati pictograma [RADIO] din meniul principal si comutati pe interfata radio pentru a accesa pagina principala RADIO.



Pentru a schimba lungimea de unda, apasati butonul [BAND] pentru comutare. Pentru fiecare banda radio sunt disponibile 6 canale memorare. Accesati aceste canale memorate ale aparatului (numar presetat) pentru a-l asculta. Pentru a schimba sau a memora postul radio pe un anumit canal, urmati instructiunile:

1. Cautati si selectati canalul radio dorit.
2. Selectati un canal de la 1 la 6 (numar presetat) si apasati lung acest buton (timp de 2 secunde). Frecventa radio va fi memorata aici si va fi afisata.

## Cautarea frecventei radio

Selectati un canal memorat: accesati butonul corespunzator canalului dorit si veti asculta postul radio memorat la acest canal.

Selectare manuala a posturilor radio: apasati butoanele [◀◀][▶▶] de pe ecranul tactil pentru a selecta frecventa radio dorita.

Memorare automata a canalelor radio: apasati butonul [AMS] a interfeței de functionare a ecranului tactil timp de 2 secunde si radioul incepe cautarea automata a frecventei. Apasati butonul [AMS] pentru a salva posturile radio la canalele 1-6 atunci cand se cauta frecventele.

## Setarea luminii de fundal

La acest meniu puteti seta culoarea luminii de fundal a panoului frontal: portocaliu, albastru, rosu, verde, ciclic sau personalizat.

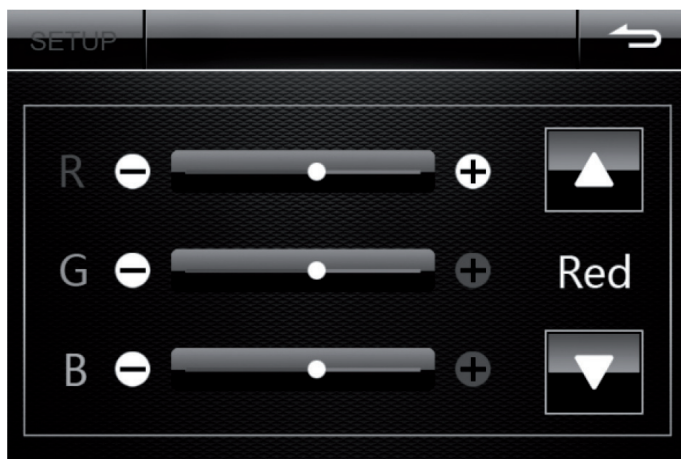

Cautare rapida pentru selectarea diferitelor culori



Reglati parametrii a trei culori de baza pe modul personalizat

## Setari

### Setare generala

Interfata setarii generale poate seta imaginea de pornire, sunetul comutatorului si impedanta.



### Setare ceas

Puteti seta astfel anul, luna, data si ora sistemului.



## Setare limba

Se poate seta astfel limba de afisare a sistemului de operare.



## Setare audio

Setarea audio include mai ales setari pentru:

[SUB] pentru controlul Subwoofer-ului PORNIRE/OPRIRE,

[MBP] poate selecta pozitia de ascultare stanga/dreapta sau oprit,

[LOUD] pentru controlul intensitatii PORNIT/OPRIT,

[CAMARA VOL] pentru setarea inversarii iesirii difuzorului PORNIT sau silentios,

presetarea egalizatorului ==> [EQ] pentru selectarea stilurilor POP->ROCK->CLASS->JAZZ sau OPRIRE,

[DOUB ZONE] pentru controlul zonei duble PORNIT/OPRIT cu sunet GPS.



## Setare video

Setarea video include mai ales setarea raportului de imagine (inaltime-latime), reglare luminozitate, reglare contrast, reglare saturatie culoare si reglare nuante, etc.

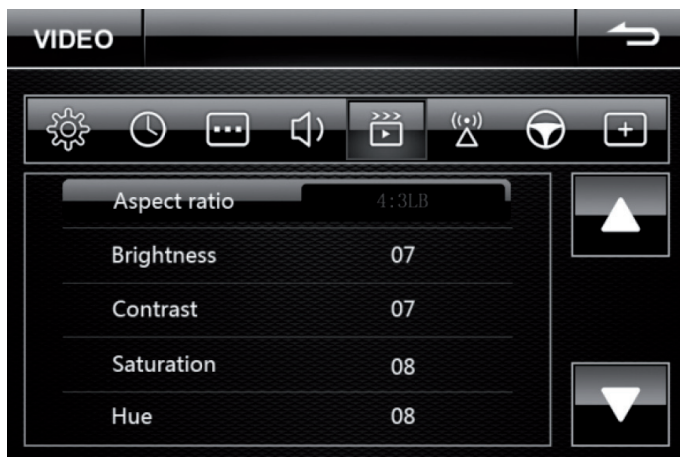

## Setare radio

Setarea radio va stabili mai ales regiunile radio si va selecta standardele regionale specifice.



## Setare pentru volan

Firele pentru control: KEY1 (maro), KEY2 (maro-negru), GND (negru) sunt conectate ca si in fig. de mai jos.

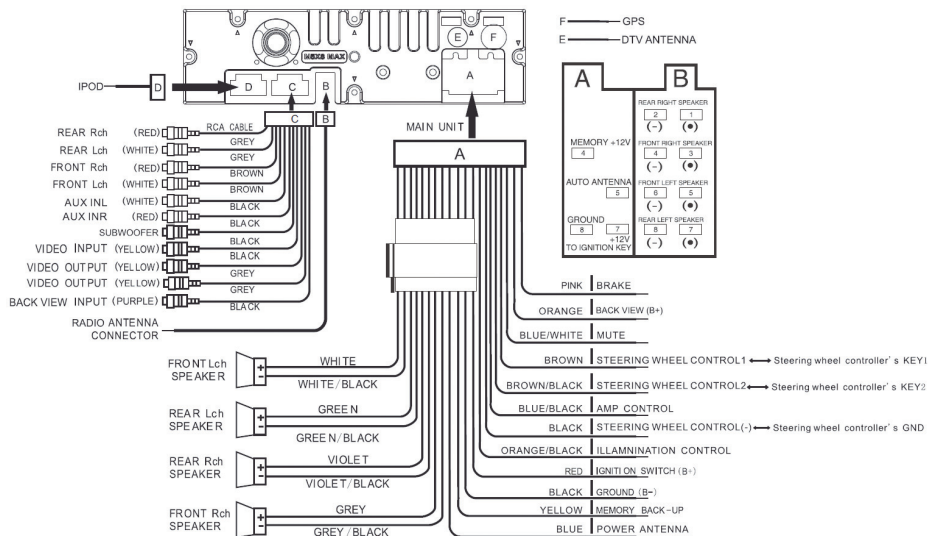

Verificati conexiunea. La meniul principal apasati pictograma [SETUP] pentru a accesa interfața setarii, selectati optiunea , sub optiune va aparea urmatoarea interfața:



În interfața pentru setările comenzilor pentru volan apăsați butonul pentru setare, interfața volanului va afișa setările tastelor, așa cum apare mai jos:

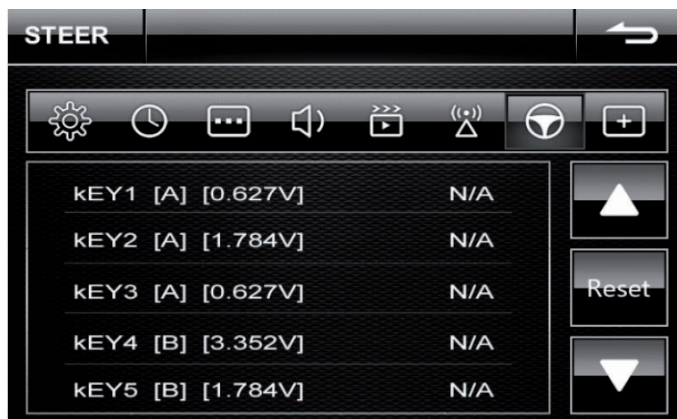

În cazul interfeței, puteți seta valoarea funcției butonului, atingeți zona N/A care va indica valoarea, apăsați butonul în sus sau jos pentru a asigna o funcție dorită. Există zece funcții optionale: VOL-/VOL (reglare volum), CH-/CH (scanare canal TV), SEEK-/SEEK (reglare manuală (apasare scurtă)/scanare canale (apasare lungă)), SILENTIOS, MOD, PUTERE, Buton albastru răspuns. Apăsați pictograma [revenire] după setare. Un exemplu de setare este arătat în figura de mai jos:

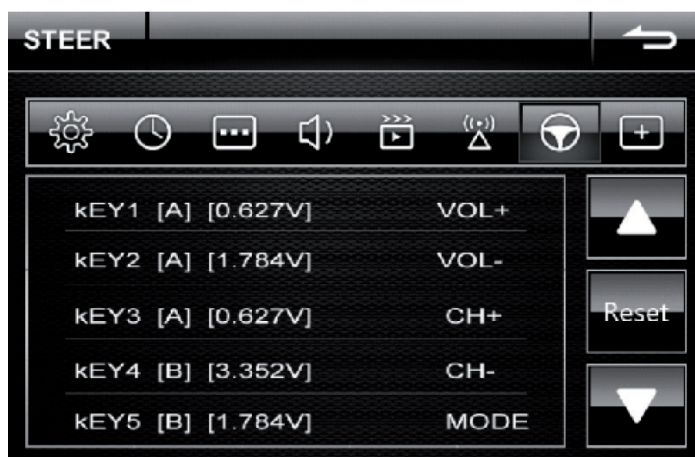

Conform cu punctul putem vedea, setarea a cinci butoane cu 5 funcții VOL+, VOL-, CH+, CH-, MOD, în funcție de nevoile individuale. Setati valoarea dorita a functiilor butoanelor. În caz de nevoie apăsați butonul de resetare al valorilor funcției dispozitivului de control al volanului, și repetați apoi pașii de mai sus pentru noi setări.

Diagrama conexiunii dispozitivului de control al volanului  
 Dispozitiv de control al volanului cu cablu individual analogic

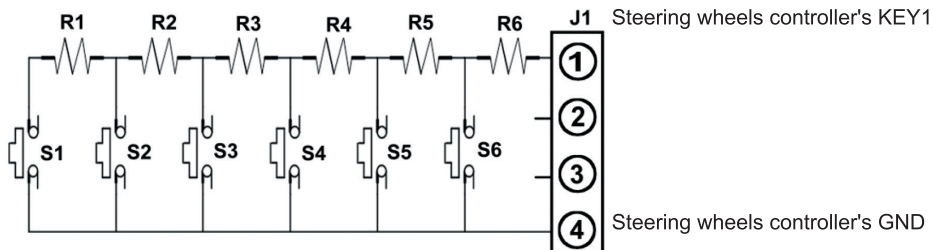

Dispozitiv de control al volanului cu doua cabluri analogice

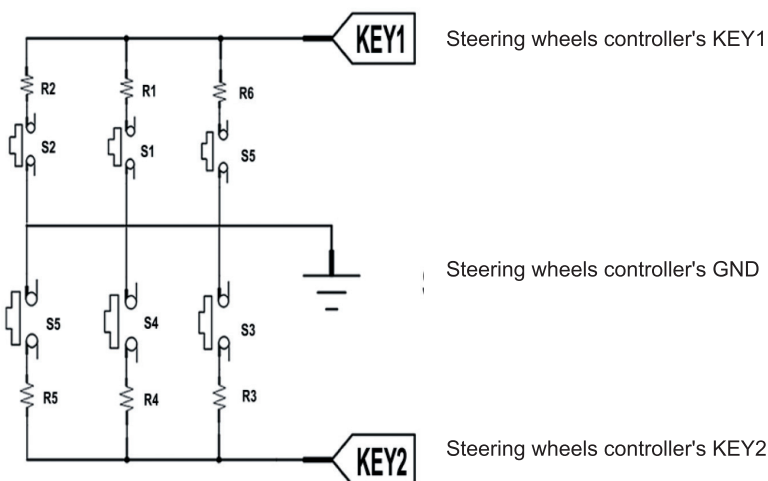

### Calibrare ecran tactil

Aceasta setare serveste la reglarea ecranului tactil a sistemului. Cand ecranul tactil nu corespunde coordonatelor, reglarea poate fi corectata cu ajutorul acestui meniu.

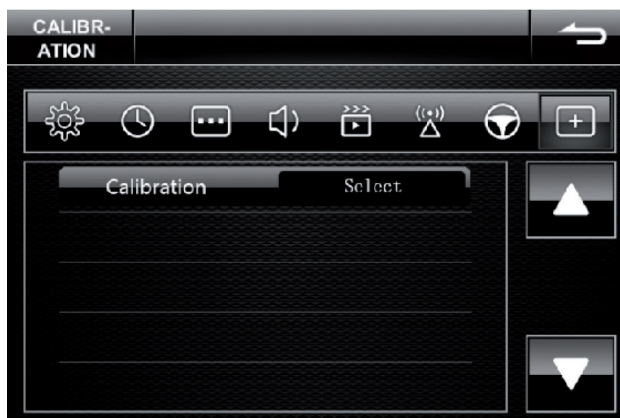



## Functii DVD/VCD/CD

Introduceti discul in sistem si accesati meniul principal. Apasati butonul [DVD] pentru a accesa meniul redarii DVD. In cazul in care redarea se opreste sau discul trebuie scos, apasati butonul pentru scoaterea discului.



Descrierea functiilor butoanelor:

	Redare/pauza		Pauza memorare/pauza
	Piesa anterioara		Piesa urmatoare
	Derulare inapoi		Derulare inainte
	Reglare volum		Meniu pagina urmatoare
	Tastatura numerica		Redare ciclica
	Redare aleatorie		Marire imagine/micsorare
	Revenire la meniu		Revenire la meniul redarii/directorul nivelului anterior
	Selectare mai multe limbi		Functie de examinare
	Selectare subtitrare mai multe limbi		Durata redarii/durata ramasa

## Instructiuni privind functionarea SD/USB

Functionarea cardului SD este aceeași cu cea a dispozitivului USB. Introduceți cardul SD în slot-ul SD sau conectați dispozitivul USB în mod corespunzător, accesați apoi pictograma corespunzătoare din meniul principal pentru a scana cardul SD/dispozitivul USB. Sistemul va afișa conținutul cardului SD/dispozitivului USB. Functionarea este aceeași și pentru redarea de pe DVD. Consultați descrierea butoanelor pentru functionarea DVD.



## Functionare Bluetooth

La meniul principal, apăsați pictograma [BT] pentru a accesa meniul dispozitivului bluetooth. Telefonul mobil trebuie să fie compatibil bluetooth cu cel al sistemului. Parola inițială este 0000. După instalarea corespunzătoare, puteți apela sau răspunde la telefon și muzica poate fi redată direct prin calculatorul central.



-  Interfața redării muzicii
-  Interfața apelare și comunicare
-  Interfața înregistrare convorbire
-  Comutare sunet între telefonul mobil și calculator în timpul convorbirii
-  Imperechere bluetooth
-  Revenire la nivelul anterior
-  Apelare
-  Terminare conversație

## Interfata TV

### Cautare canal

#### 1. Setare tara

Puteti seta tara pentru meniul afisarii. Tara prestabilita este Anglia.

- Accesati meniul instalarii.
- Apasati butonul [OK]/[RIGHT] pentru afisarea Listei disponibile cu tarile.
- Selectati tara dorita folosind butonul [SUS]/[JOS] si apasati butonul [OK] pentru confirmare. (Fig. 1.2)

#### 2. Cautare automata

- Folositi butonul [SUS]/[JOS] pentru selectarea cautarii automate si apasati tasta [OK], de pe interfata de cautare automata. Asteptati pana cand receptorul cauta canalele, acest lucru ar putea sa dureze cateva minute.
- In timpul cautarii automate, progresul cautarii va fi indicat pe bara, in cazul in care apasati tasta [OK] functionarea se va intrerupe, apasati butoanele [SUS]/[JOS] pentru a selecta butonul Salvare si a parasii modul.
- In cazul in care operatia de cautare a fost finalizata cu succes si canalul nu exista, apasati tasta [EXIT] pentru a selecta optiunea Exit si incercati sa resetati cautarea in cazul in care e necesar.
- Cautarea automata va completa programul, pe care demonstratia automata il va cauta in tabulatorul programului din partea stanga, alegeti meniul salvare si exit.

#### 3. Cautare manuala

- Apasati tasta [OK] si folositi butonul [SUS]/[JOS] pentru a selecta Cautarea Manuala, accesati interfata cautarii manuale.
- Puteti folosi butoanele [SUS]/[JOS] pentru a selecta canalul si frecventa, apasati tasta [OK] pentru accesare, veti putea folosind butoanele [SUS]/[JOS] sa schimbati canalul si frecventa. (Fig. 1.3)
- Folositi butoanele [SUS]/[JOS] pentru a selecta butonul de cautare, apasati tasta [OK] pentru cautare.
- La finalizarea cautarii canalului, apasati tasta [OK] pentru a salva automat schimbarile facute si pentru a afisa programul.



Figure 1.1

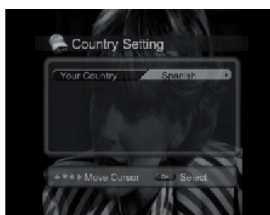

Figure 1.2

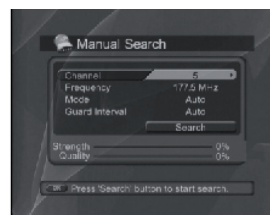

Figure 1.3

## Funcții de baza

Acest capitol descrie funcțiile precum schimbarea canalelor, controlul volumului și caracteristici de baza pentru vizualizarea programelor.

### 1. Schimbare canal

Apasând butoanele [sus]/[jos] puteți schimba pe canalele învecinate pe panou.

Folosind tastatura numerică a panoului veți putea accesa direct canalul dorit.

Veți putea schimba canalul folosind lista canalelor sau ghidul programelor.

### 2. Control volum

Apasați butonul [RIGHT] pentru a mari volumul, apasând butonul [LEFT] veți reduce volumul.

### 3. Informații legate de program

Veți putea vizualiza informațiile legate de program apasând butonul [INFO] în timpul vizionării unui program. Apasați tasta [EXIT] pentru a ascunde informațiile. Informațiile din meniul indica numărul canalului curent, denumirea, ora curentă, intensitatea semnalului și calitatea acestuia, cât și frecvența curentă. (Fig. 2.1)

### 4. Subtitrare

Puteți selecta limba de subtitrare în cazul în care programul furnizează informații legate de subtitrare.

a) Apasați butonul [SUB].

b) Selectați limba necesară pentru subtitrare cu ajutorul butonului [SUS]/[JOS] și apasați tasta [OK]. (Fig. 2.2)

c) Subtitrarea va fi afișată în limba selectată.

d) Când subtitrarea este oprită, meniul nu afișează subtitrări.

e) Apasați în mod repetat butonul [SUB]/[EXIT] pentru a ascunde subtitrările.

## EPG (Electric Program Guide)

Ghidul Programelor afișează informațiile legate de programele fiecărui canal, în funcție de data și ora. (Fig. 3.1)

### 1. Informații legate de Ghidul Programelor

a) Apasați butonul [EPG] pentru a accesa paginile cu informațiile despre programe. Apasați butonul roșu pentru a schimba zona ferestrelor canalelor, datele și fereastra coloanei cu programe.

b) Miscati cursorul la programul anterior sau următor în cadrul aceleiași coloane cu programe, folosiți butonul [SUS]/[JOS]

c) Mutati cursorul pe un alt canal pe care doriți să-l vizualizați, folosiți butonul [SUS]/[JOS] în fereastra coloanei canalelor.

d) Apasați butonul [DREAPTA] sau [STANGA] pentru a regla datele programelor dorite în coloana pentru date.

e) Selectați programul dorit și apasați tasta [OK]. Veți putea apoi viziona programul dacă acesta este transmis în direct, sau îl puteți rezerva în cazul în care urmează a fi difuzat.



Figure 2.1



Figure 2.2

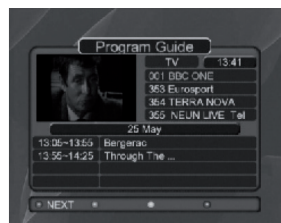

Figure 3.1

## Setari preferentiale

### 1. Setarea pentru limba

- a) Apasati butonul [SUS]/[JOS] pentru a selecta setarea pentru Limba.
- b) Apasati butonul [OK]/[DREAPTA] pentru afisarea Listei cu limbile disponibile.
- c) Apasati butonul [JOS] pentru alegerea limbii dorite, folositi apoi butonul [OK] pentru confirmare si parasiti setarea.

### 2. Control A/V

- a) Apasati butonul Meniu pentru a selecta preferintele.
- b) Folositi butonul [SUS]/[JOS] pentru a selecta comanda A/V, apasati tasta [OK] pentru afisarea optiunilor.
- c) Folositi butoanele [SUS]/[JOS] pentru selectare, veti putea apoi schimba formatul iesirii Audio/Format Ecran/ Afisaj, apasati butonul [OK] pentru a confirma, apasati butonul [EXIT] pentru a parasi setarea.

### 3. Stil personal

- a) Apasati butonul Meniu pentru a selecta preferintele.
- b) Folositi butonul [SUS]/[JOS] pentru a selecta alta setare, apasati butonul [OK] pentru afisarea optiunii.
- c) Folositi butonul [SUS]/[JOS] pentru a seta durata afisarii OSD, claritatea meniului si culoarea, apasati tasta [OK] pentru revizuire, apasati tasta [EXIT] pentru a parasi setarea.

## Setarea Sistemului

- a) Puteti vizualiza situatia curenta si starea semnalului.
- b) Apasati butonul [MENIU] pentru a accesa interfata meniului principal.
- c) Apasati butonul [JOS] pentru a selecta meniul sistemului, apasati butonul [OK] pentru a accesa meniul.

### 9.5.1 Situatie Afisarii Sistemului

- a) Accesati meniul parametrilor de sistem; apasati butonul [STANGA]/ [DREAPTA] pentru a selecta meniul sistemului, apasati tasta [OK] pentru a accesa meniul sistemului.
- b) Apasati butonul [SUS]/[JOS] pentru a selecta meniul privind situatia sistemului.
- c) Apasati tasta [OK] pentru confirmare, ecranul va afisa starea curenta a sistemului

### 9.5.2 Starea afisarii semnalului

- a) In meniul sistemului folositi butonul [SUS]/[JOS] pentru a selecta meniul starii semnalului.
- b) Apasati tasta [OK] pentru a accesa afisarea starii semnalului.
- c) Prima linie indica intensitatea semnalului, a doua linie indica calitatea semnalului.

## Lista Canalelor

### 1. Editare canale

- a) Intrati in lista meniului canalelor.
- b) Apasati butonul [SUS]/[JOS] pentru a selecta canalul, folositi tasta [OK] pentru a accesa canalul interfeței de editare.
- c) Butonul galben elimina, butonul albastru editeaza. Se pot de asemenea bloca culorile core-spunzatoare/Stergere/ Editor.

### 2 Editarea Listei Canalelor Favorite

- a) Accesati meniul listei canalelor favorite.
- b) Apasati butonul [SUS]/ [JOS] pentru a selecta meniul canalelor favorite, folositi tasta [OK] pentru a accesa canalul interfeței favorite.
- c) Puteti edita apoi lista canalelor favorite, folositi butonul[SUS]/ [JOS] pentru a selecta canalele, apasati butonul rosu pentru a adauga canalele in lista favoritelor. Puteti folosi butonul verde pentru a sorta canalele, puteti folosi butonul [SUS]/ [JOS] pentru a selecta canalele si apasati butonul albastru pentru a elimina canalele.

## Functionare IPOD

Asigurati-va ca echipamentele IPOD sunt conectate, apasati pictograma [IPOD] din meniul principal pentru a accesa meniul functionarii IPOD.



Description of the button function

-  Selectare in sus
-  Selectare in jos
-  Oprire redare
-  Piesa anterioara
-  Redare/pauza
-  Piesa urmatoare
-  Derulare inapoi
-  Derulare inainte
-  Comutator afisare volum
-  Revenire la maniu principal

## Functionare GPS

Introduceti cardul sistemului GPS de navigatie in slot-ul corespunzator si apasati pictograma [GPS] din meniul principal pentru a accesa interfata principala GPS. Apasati pictograma [setari] pentru a seta calea de navigatie GPS, limba, reglarea video, reglarea afisajului, validare atingere si verificati informatiile privind versiunea; dupa setarea caii de navigatie, apasati pictograma [navigatie] pentru a accesa interfata hartii de navigatie.

### Interfata principala GPS

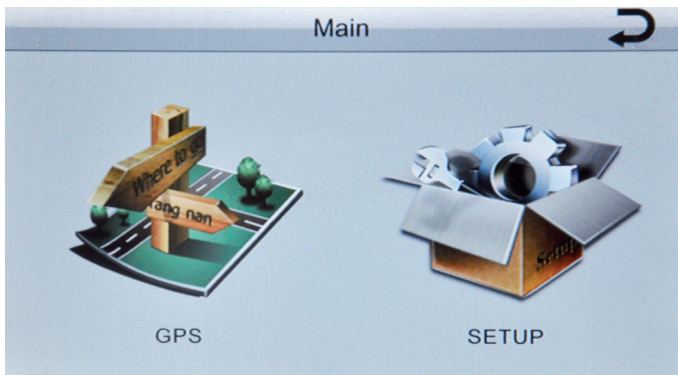

## Interfata de setare GPS

Setati punctul final al sistemului actual de navigatie

Daca doriti sa simulati navigatia intr-un punct, apasati in coltul din dreapta jos al interfetei [Mai Multe optiuni], apoi [Setati ca si Pornire] setati punctul de pornire (simbolul va fi un steag albas-tru), sistemul GPS va planifica automat drumul intre pornire si oprire.



Nota: Parola meniului GPS este: 888888

Puteti porniti simularea: La pasul 1 de la finalul drumului planificati punctele de baza in coltul din dreapta jos al hartii „Meniu”--- Meniul nou in coltul din dreapta sus al setarii „Traseu”-----sub setarea „FLYOVER” este simulare rapida (fara sunet) si partea dreapta jos al optiunii „Simulare” este o simulare normala (cu sunet). „Stergere Traseu” presupune stergerea drumului abia setat, „Itinerariul” contine informatiile legate de traseu si altele.

Daca traseul original a fost setat, nu anulat, veti putea seta un nou punct de pornire: intai „Stergere Traseu” (vezi sectiunea 2 de mai sus) prin stergerea traseului nou planificat si apoi urmarind pasii de mai sus resetati un punct nou de pornire pentru a planifica un traseu nou.

## Interfata hartii GPS



## Functii telecomanda

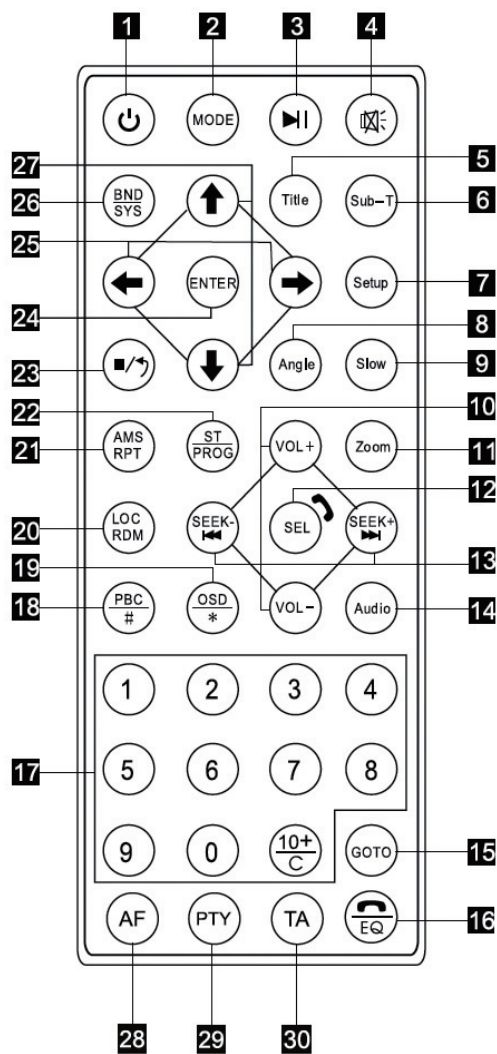

1. Buton (pornire): apasati acest buton pentru a porni sau opri aparatul.

2. Buton (conversie mod): apasati acest buton pentru a schimba ciclic modurile diferite.

3. Buton (Redare/pauza): pe modul redarii sunetului, apasati acest buton pentru a schimba intre redare si pauza; pe modul pauza, apasati acest buton pentru a porni redarea.

4. Butonul (Silentios): apasati acest buton pentru a inchide volumul. Apasati inca o data pentru a restabili nivelul anterior al volumului.

5. Buton (titlu): pe modul DVD, apasati acest buton pentru a reveni la meniul superior al discului.

6. Buton (subtitrare): pe modul DVD, apasati acest buton pentru a alege limba subtitrarii.

7. Buton (Meniul Setarii): apasati acest buton pentru a accesa meniul setarii.

8. Buton (Unghi): pe modul DVD, apasati acest buton pentru a schimba unghiul redarii DVD (daca DVD-ul a fost inregistrat cu aceasta optiune).

9. (Redare lenta): pe modul redarii sunetului, apasati acest buton pentru a incepe redarea lenta.

10. Buton (marire volum/reducere): apasati acest buton pentru a regla volumul.

11. Butonul (marire): pe modul de citire al VCD/DVD, apasati acest buton pentru a mari/micsora imaginea.

12. Buton (selectare functii multiple): apasati acest buton in mod repetat pentru a seta reglarea si comenzile VOL (volumului) TRE (tonurilor inalte)/BAS (tonurilor joase)/BAL (balans stanga - dreapta)/FAD(balans fata - spate).

13. Buton (FF/FR/selectare post radio/ selectare piese): apasati acest buton pentru a incepe cautarea manuala, FF, FR si selectarea pieselor.

14. Buton (limbaj audio): pe modul DVD, apasati acest buton pentru a schimba limba de conversatie a programului redat. Pe modul VCD, apasati acest buton pentru a selecta optiunile de sunet stanga/dreapta.
15. Buton (redare selectiva): pe modul redarii, dupa apasarea acestui buton, tastele numerice pot fi folosite impreuna pentru a selecta piesa sau pentru a alege momentul redarii.
16. Buton (Selectare egalizator prestat): apasati acest buton pentru a selecta modurile popular, rock and roll si clasic.
17. Buton (numeric): apasati acest buton pentru a selecta repertoriul necesar, capitoul si posturile radio pre-setate.
18. Buton (Meniu redare): pe modul VCD, apasati acest buton pentru a afisa meniurile repertoriului si a selecta piesa cu ajutorul butoanelor numerice; pe modul DVD, apasati acest buton pentru a reveni la meniul directorului de baza.
19. Buton (afisaj): apasati acest buton pentru a afisa titlul, capitoul, durata redarii si timpul ramas.
20. Butonul (blocare/redare aleatoare): pe modul radio, apasati acest buton pentru blocare; pe modul redarii, apasati acest buton pentru a comanda redarea aleatorie.
21. Buton (cautare memorie automata/comutare): pe modul radio, apasati acest buton pentru a rasfoi posturile radio memorate; pe modul de redare al sunetului, apasati acest buton pentru a dirija schimbarea ciclica.
22. Buton (Redare stereo/comutare o singura piesa/ redare programata): pe modul radio, apasati acest buton pentru a selecta posturile radio stereo sau cu o singura piesa; pe modul redarii sunetului, poate dirija redarea programata cu ajutorul butonului (redare/pauza).
23. Buton (Pauza): apasati acest buton o data pentru a intrerupe redarea si apasati acest buton de doua ori pentru a opri redarea complet.
24. Buton confirmare
25. Pe modul DVD, apasati acest buton pentru a misca cursorul in stanga si dreapta si selectati optiunile din meniul setarii sistemului si apasati butonul de accesare pentru a confirma optiunea necesara.
26. Buton (Lungime de unda/sistem): pe modul radio, apasati acest buton pentru a selecta lungimea de unda, pe modul TV apasati acest buton pentru a selecta sistemele PAL sau NTSC.
27. Pe modul DVD, apasati acest buton pentru a misca cursorul in sus si in jos si a selecta optiunea din meniul setarii sistemului si apasati butonul de accesare pentru a confirma optiunea necesara.
28. Buton (AF): comutarea tabelului de inlocuire a frecventei
29. Buton (PTY): selectarea tipului de program.
30. Buton (TA): anunturi despre trafic.

## Instalarea aparatului

### Instalarea partii frontale (Metoda A)

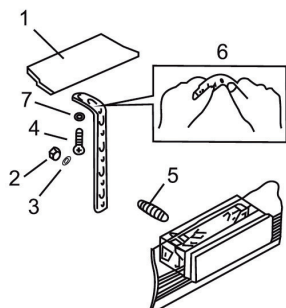

1. Tablou de bord
2. Piulita (5mm)
3. Saiba de siguranta
4. Surub (5 x 25mm)
5. Surub
6. Banda

Folositi banda pentru a fixa partea din spate a aparatului. Banda poate fi indoita pana in unghiul dorit.

7. Saiba fara filet.

### Scoaterea aparatului

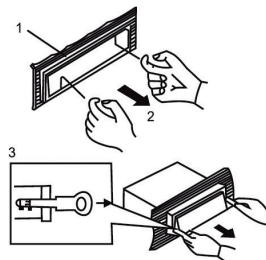

1. Cadru
2. Introduceți degetele in canelura din fata cadrului si trageți pentru a scoate cadrul. (Pentru a fixa cadrul inca o data, formati alte orificii si atasati aparatul).
3. Cheita

Introduceti cheita cu care este dotat aparatul in canelura din ambele parti ale aparatului, pana cand auziti un pocnet. Aceasta va face posibila inlaturarea aparatului din tabloul de bord.

### Asamblare spate ( Metoda B )

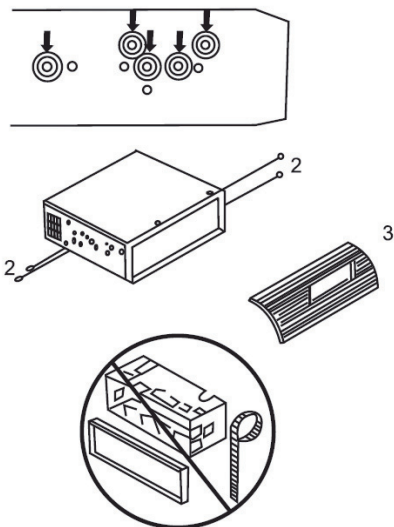

Instalarea se face folosind gaurile suruburilor de pe extremitatile aparatului .









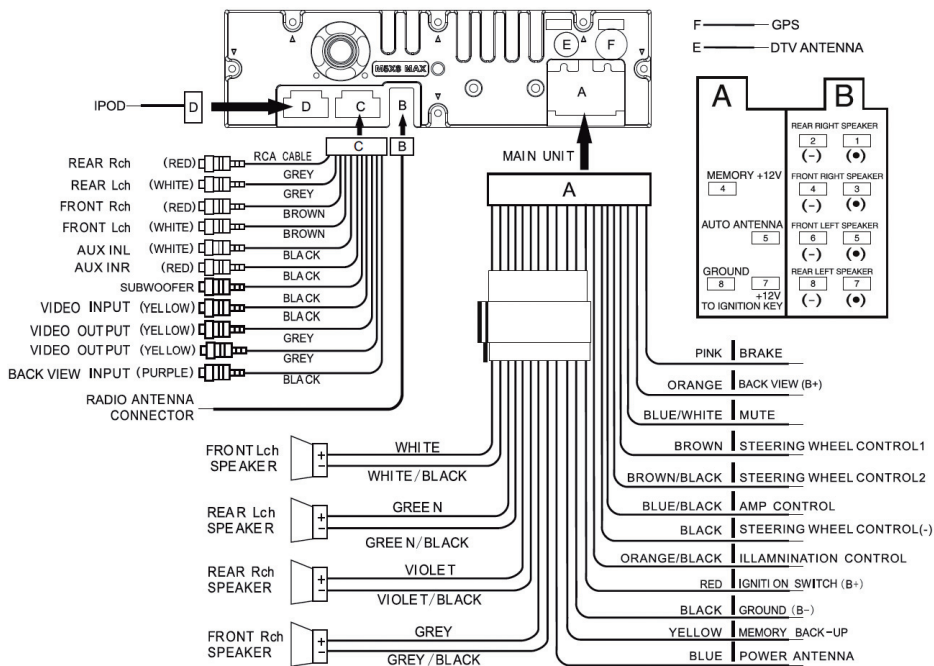

Fixarea aparatului pe placa de fixare a radioului:

1. Alegeti o pozitie in care gaurile de surub ale suportului si cele ale unitatii centrale sa fie pe aceeasi linie si strangeti suruburile in doua locuri pe fiecare parte. Folositi fie suruburi de ancorare (5x5mm) fie suruburi cu cap ingropat (4x5mm).
2. Surub
3. Tablou de bord sau Consola.

OBS.: La metoda B nu se utilizeaza suportul metalic, inelul dreptunghiular de plastic si banda de montaj. Suruburile de instalare sunt incluse.

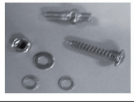
## Schema de conectare si accesoriile



	Carcasa suport		Cabluri alimentare
	Tije glisare		Cabluri RCA
	Bara de fier		Cabluri AUX
	Suruburi pentru accesorii		Antena GPS
	Ornament		Cablu conectare IPOD Cablu IPOD
			Antena TV digitala

## Specificatii produs

Tensiune de functionare Curent consumat	10.8V ~ 16V MAX 15A
Temperatura de functionare	-20°C ~ 60°C
Temperatura de depozitare	-20°C ~ 70°C
Sistem TV	NTSC/PAL
Sistem Video	AUTO/PAL/NTSC
Accesorii intrare	Intrare AV
Dimensiuni ecran	7" (Digital)
Format afisaj	480x800 pix
Dimensiuni	178(d) x 175(w) x 50(h) mm
Greutate	2.4 kg
Canal Video	FM: 87.5 ~ 108MHz AM: 522 ~ 1620KHz
Mod Reglare	PLL
Afisaj	Afisaj TFT OSD
Capacitate de memorare canale radio	FM18/AM12/TV90
Modul Cautarii	Automat/Manual
Redare Multimedia	DVD (USB SD) VCD CD MP3 MP4 AVI DVIX WMA BMP JPEG
Format Video	Auto
Raport Semnal/Zgomot	55dB
Interval Dinamic	70dB
Distorsiune	0.8%
Sistem	Incorporat
Nivel semnal iesire Video	1Vpp
Nivel semnal iesire Audio	Auto
Format Video	NTSC/PAL
Tensiune alimentare	13.8V
Putere de iesire	4 x 25W
Impedanta iesire	4 Ohm
Setare pitch: (bass)	100Hz +/- 7dB
(medii)	N/A
(treble)	10kHz +/- 7dB
Separare intre canale	55dB
Impedanta iesire Video	75 Ohm
Iesire Audio	4 channel
Iesire Subwoofer	1 channel (on/off)
Iesire Video	2 channel
Intrare Camera	1 channel



### Romania



#### **Reciclarea corecta a acestui produs (reziduuri provenind din aparatura electrica si electronica)**

Marcajale de pe acest produs sau mentionate in instructiunile sale de folosire indica faptul ca produsul nu trebuie aruncat impreuna cu alte reziduuri din gospodarie atunci cand nu mai este in stare de functionare. Pentru a preveni posibile efecte daunatoare asupra mediului inconjurator sau a sanatatii oamenilor datorate evacuarii necontrolate a reziduurilor, va rugam sa separati acest produs de alte tipuri de reziduuri si sa-l reciclati in mod responsabil pentru a promova re folosirea resurselor materiale. Utilizatorii casnici sunt rugati sa ia legatura fie cu distribuitorul de la care au achizitionat acest produs, fie cu autoritatile locale, pentru a primi informatii cu privire la locul si modul in care pot depozita acest produs in vederea reciclarii sale ecologice. Utilizatorii instititionali sunt rugati sa ia legatura cu furnizorul si sa verifice conditiile stipulate in contractul de vanzare. Acest produs nu trebuie amestecat cu alte reziduuri de natura comerciala.

Produs in RPC pentru Lechpol Electronic SRL, Republicii nr. 5, Resita, CS, ROMANIA.

„Compania Lechpol declara ca produsul KM2002 este in conformitate cu cerintele esentiale si alte prevederi relevante ale Directivei 1999/5/CE. Declaratia pentru descarcare este postata pe site-ul [www.lechpol.eu](http://www.lechpol.eu)”

# INHALTSVERZEICHNIS

<b><i>Funktionstasten Beschreibung</i></b>	<b>73</b>
<b><i>Hauptmenü Funktionen</i></b>	<b>74</b>
<b><i>Radiofunktionen</i></b>	<b>75</b>
<b><i>Einstellen der Hintergrundbeleuchtung</i></b>	<b>76</b>
<b><i>Einstellungsmenü</i></b>	<b>77</b>
<b><i>DVD/VCD/CD Funktionen</i></b>	<b>83</b>
<b><i>SD/USB Funktionen</i></b>	<b>84</b>
<b><i>Bluetooth Funktionen</i></b>	<b>84</b>
<b><i>DVB-T Funktionen</i></b>	<b>85</b>
<b><i>IPOD Funktionen</i></b>	<b>88</b>
<b><i>GPS Funktionen</i></b>	<b>88</b>
<b><i>Fernbedienung</i></b>	<b>90</b>
<b><i>Geräteinstallation</i></b>	<b>92</b>
<b><i>Schaltplan und Zubehör</i></b>	<b>93</b>
<b><i>Technische Daten</i></b>	<b>94</b>

## Funktionstasten Beschreibung

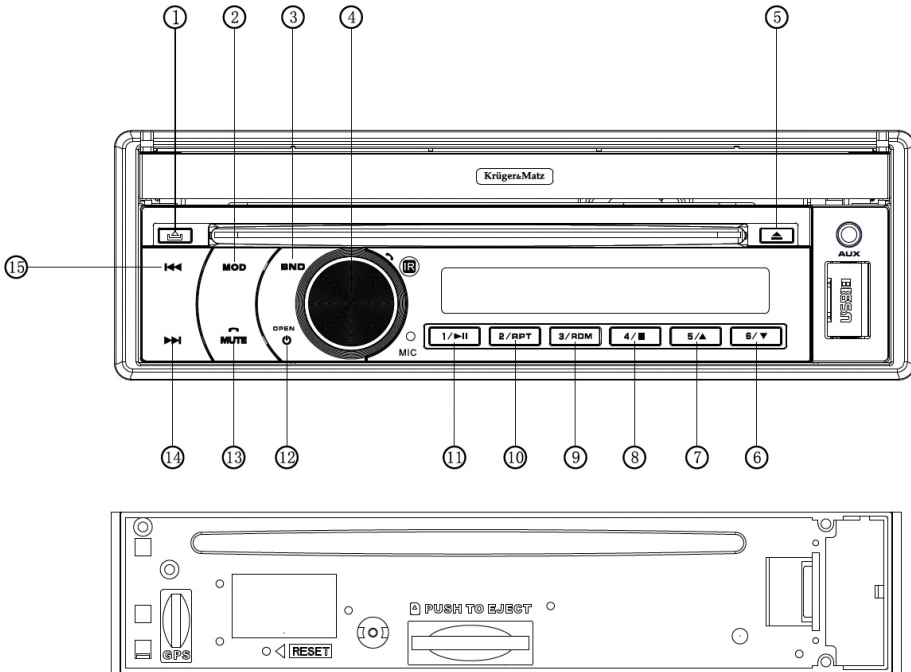

- |   |  |
|---|--|
| <ol style="list-style-type: none"> <li>1. Taste entriegeln</li> <li>2. Taste Modus umschalten</li> <li>3. Taste AM/FM Wellenbereich Umschalten</li> <li>4. Taste links und rechts einstellen. Einstellen von Lautstärke, Bass, Höhen, Balance (links und rechts) Fader (Vorne und Rückwärts), Anruf entgegennehmen im Bluetooth Modus.</li> <li>5. Taste Auswurf</li> <li>6. Stationstaste 6/Bildschirmwinkel verringern.</li> <li>7. Stationstaste 5/ Bildschirmwinkel erhöhen.</li> </ol> | <ol style="list-style-type: none"> <li>8. Stationstaste 4/Stopp</li> <li>9. Stationstaste 3/Zufällige Wiedergabe</li> <li>10. Stationstaste 2/Wiederholung</li> <li>11. Stationstaste 1/Wiedergabe und Pause</li> <li>12. Gerät ausschalten (lang drücken)/Drücken einer Taste um das Gerät einzuschalten und den Bildschirm zu öffnen oder zu schließen (kurz drücken)</li> <li>13. Ton aus/Gespräch beenden (Bluetooth Modus)</li> <li>14. Nächste</li> <li>15. Vorherige</li> </ol> |
|---|--|

## Drücken der Taste (1) Entriegeln um die Frontplatte abzunehmen.

Zum einstecken der SD-Karte muss die Frontplatte entfernt werden. Nach entfernen der Frontplatte, erscheine zwei Kartensteckplätze, ein großer und ein kleiner (mini). Wenn das Gerät mit GPS ausgerüstet ist, wird der Ministeckplatz für die GPS-Karte verwendet. Der große Steckplatz ist für Multimediawiedergabe. Wenn das Gerät keine GPS Option besitzt, kann nur der große Steckplatz für Multimediawiedergabe verwendet werden.



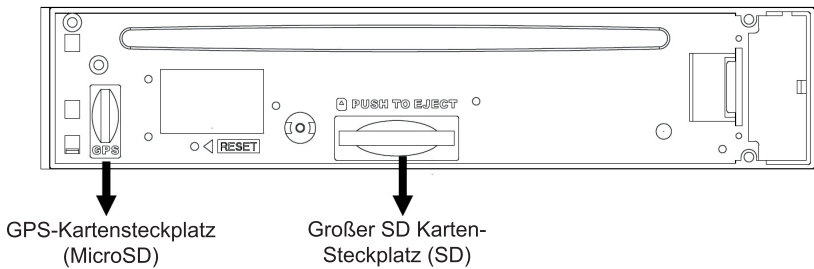







### Ansicht des Kartensteckplatz



## Hauptmenü



## Funktionstasten Beschreibung

 Taste Radio	 AUX-Funktionen	 TV-Funktionen
 iPod-Funktionen	 Navigations-Funktionen	 Tastenhintergrundbeleuchtung einstellen
 SD-Kartenfunktionen	 Einstellungen	 Bluetooth-Funktionen
 USB-Funktionen	 DVD-Funktionen	 Bildschirmschoner
 Bildschirm nach unten gleiten	 Bildschirm nach oben gleiten	

## Radiofunktionen

Empfang eines Signals von einem Radiosender

Drücken des Symbols [RADIO] im Hauptmenü zum Aufruf des Radiomenüs. Der vorher eingestellte Radiosender wird empfangen.



Drücken der Taste [BAND] um die Wellenlänge zu ändern.

Für jede Wellenlänge stehen sechs Stationsspeicher zur Verfügung um beliebige Radiosender zu speichern. Drücken der zugehörigen Stationstaste um den gewünschten Radiosender zu empfangen. Zum Einstellen oder ändern der in den Stationstasten gespeicherten Radiosender, befolgen Sie nächsten Schritte:

1. Suchen und einstellen des gewünschten Radiosenders
2. Langes drücken (2 Sekunden) einer Stationstaste von 1 bis 6. Die eingestellte Radiofrequenz wird angezeigt und gespeichert.

## Methode der Frequenzeinstellung

Auswahl der gespeicherten Sender: drücken der zugehörigen Stationstaste.

Manuelle Einstellung: drücken der Tasten [◀◀] [▶▶] am Touchscreen um die Frequenz einzustellen.

Automatische Speicherung: drücken der Taste [AMS] am Touchscreen für 2 Sekunden und das Gerät beginnt die automatische Frequenzsuche. Erneutes drücken der Taste [AMS] um die gefundenen Radiosender in den Stationstasten zu speichern.

## Einstellen der Hintergrundbeleuchtung

Die Hintergrundbeleuchtung der Tasten kann in diesem Menü eingestellt werden, wie z.B. orange, blau, rot, grün, zyklisch, oder Benutzereinstellung, usw.

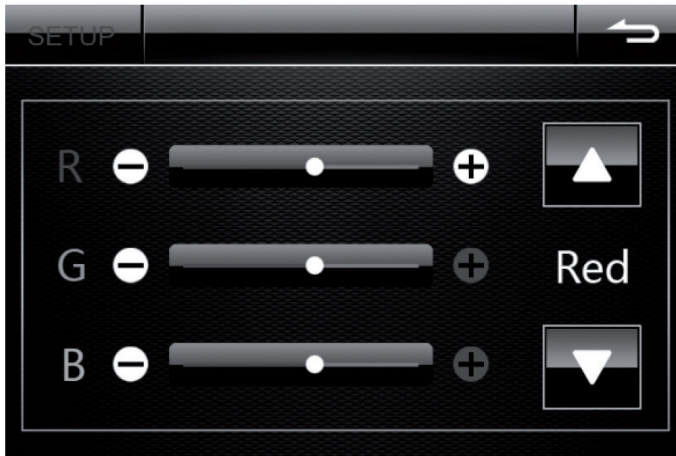

Auswahl der Farben



Einstellen der Farbparameter der drei Basisfarben im Benutzereinstellungsmodus

## Einstellungsmenü

### Allgemeine Einstellungen

Einstellen des Startbildes, Tasten-Ton, hohe und niedrige Impedanz der Lenkradbedienung.



### Zeiteinstellung

Einstellen von Jahr, Monat, Datum und Uhrzeit des Systems.



## Spracheinstellung

Einstellen der Sprache des Betriebssystems.



## Audioeinstellungen

Einstellen von: [SUB] Subwoofer EIN/AUS, [MBP] Hörposition LINKS/RECHTS oder AUS; [LOUD] Loudness EIN/AUS, [CAMARA VOL] für die Einstellung des Lautsprecher-Ausgangs EIN oder STUMM; [EQ] Equalizer Einstellung POP >ROCK >KLASSIK >JAZZ oder AUS; [DOUB ZONE] Doppelzone EIN/AUS mit GPS Ton.



## Videoeinstellungen

Einstellung von Seitenverhältnis, Helligkeit, Kontrast, Farbsättigung und Farbton Anpassung usw.



## Radioeinstellungen

Einstellen von Radioregion und Auswahl verschiedene regionale Standards in verschiedenen Regionen.



## Lenkradbedienungen einstellen

Die Lenkradsteuerung TASTE1 (braun), TASTE2 (braun-schwarz), Masse (schwarz) und die Gerätekabel TASTE1 (braun), TASTE2 (braun-schwarz), Masse (schwarz) werden zusammenschließen. Siehe Abbildung unten:

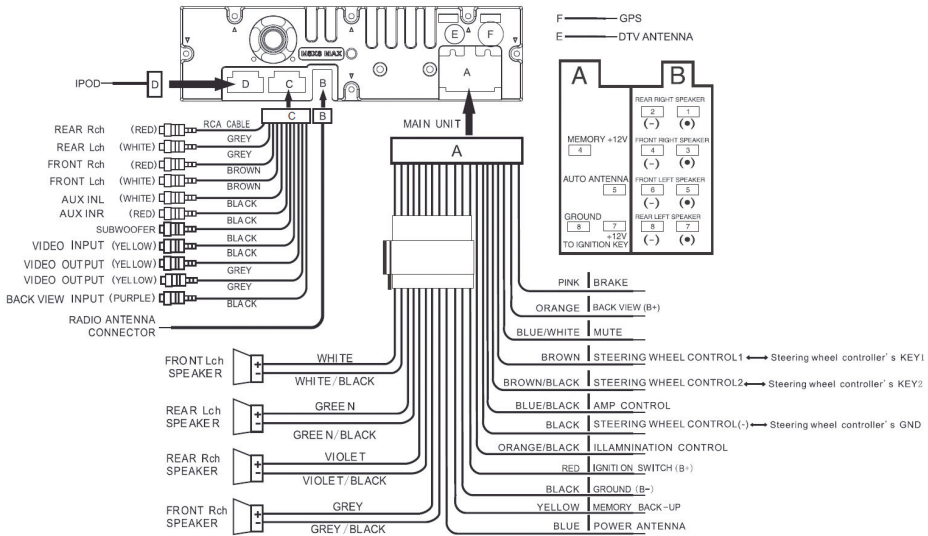

Verbindungen überprüfen. Im Hauptmenü drücken des Symbols [EINSTELLUNGEN] für das Einstellungs Menü. Auswahl der Option , folgendes Einstellungs Menü erscheint:



Einstellen der Taste an der Lenkradbedienung mit der zugehörigen Funktionstaste. Drücken der Taste zur Einstellung der Funktion. Das Einstellungsmenü zeigt die Tasteneinstellung, siehe Abbildung unten:

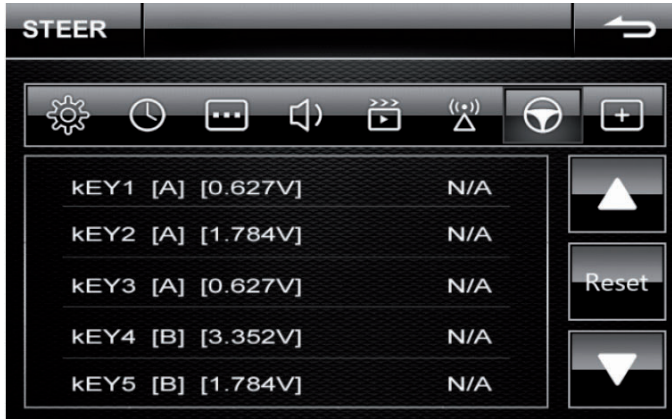

Im Einstellungsmenü kann die Tasten der Lenkradbedienung mit den zugehörigen Funktionen programmiert werden. Berühren des Symbols N/A, zeigt eine Auswahl von Funktionen. Mit den Tasten ▲, ▼ wird eine Funktion ausgesucht und durch drücken der ausgesuchten Funktion wird diese der Taste an der Lenkradbedienung zugeordnet. Insgesamt können sechs Funktionstasten programmiert werden. Zehn Kontrollfunktionen stehen zur Verfügung: VOL-/VOL+ (Lautstärke einstellen), CH-/CH+ (TV Kanalsuche), SEEK-/SEEK+ (Manuelle Feineinstellung (kurz drücken) / SCAN Sendersuche (lang drücken)), MUTE - Stumm, MODE - Modus, POWER – Gerät Ein-/ Ausschalten, Blue Answer – Bluetooth Gespräch annehmen; wird eingestellt nach der obigen Taste. Drücken der Taste [RETURN] nach beenden der Einstellungen, siehe Abbildung unten:

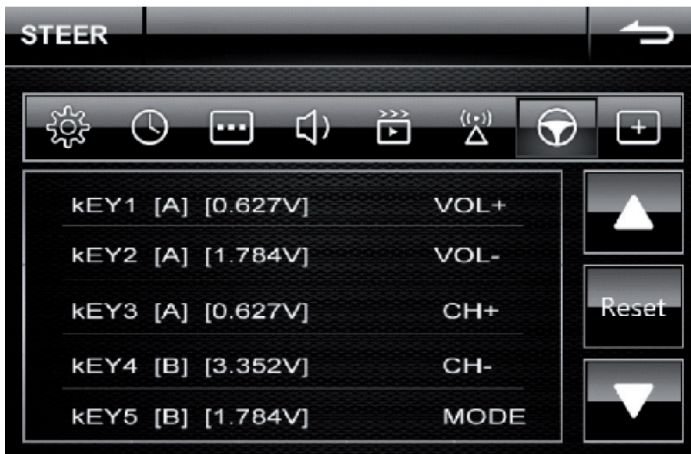

Sind fünf Funktionstasten Eingestellt VOL +, VOL-, CH +, CH-, MODE. Die Tasten an der Lenkradbedienung können gemäß dem Benutzerwunsch eingestellt werden.

Um die Funktionstasten der Lenkradbedienung neu zu programmieren, drücken der Taste [RESET] um alle Einstellungen zu löschen. Die Funktionstasten können nun neu programmiert werden.

Schaltplan der Lenkradbedienung  
Einkabel analog Lenkradbedienung.

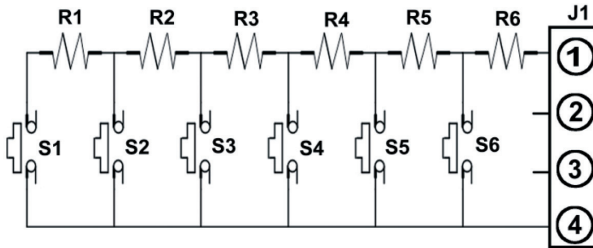

Zweikabel analog Lenkradbedienung

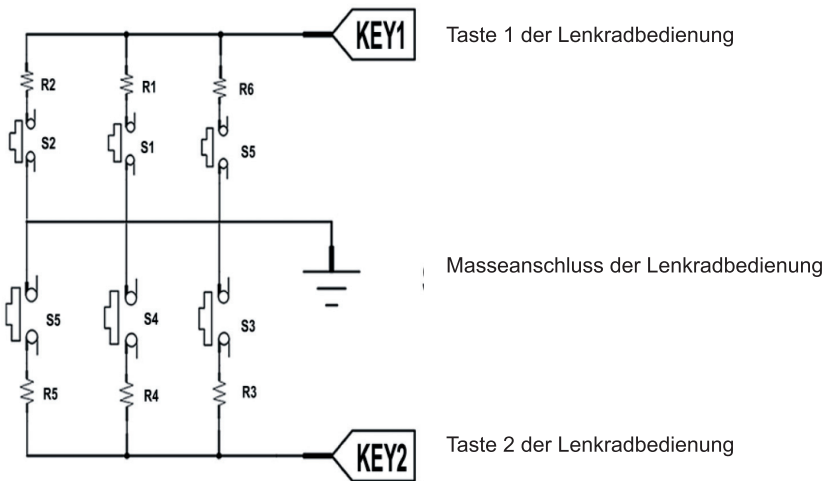

### Einstellen des Touchscreen

Einstellen des Touchscreen (Kalibrieren), wenn die Koordinaten nicht mit den Berührungspunkten übereinstimmen.



















## DVD/VCD/CD Funktionen

Disk in das CD - Fach einlegen und Hauptmenü aufrufen. Berühren des Symbols [DVD] für das DVD Wiedergabemenü. Drücken der Taste Auswurf um die DVD aus dem Gerät zu entfernen, bei beendeter Wiedergabe, oder Austausch der DVD; Disk herausnehmen.



Beschreibung der Tastenfunktionen:

- |   |  |
|---|--|
|  Wiedergabe/Pause                  |  Speicherpause/Pause  |
|  Vorherige Melodie                 |  Nächste Melodie  |
|  Schneller Rücklauf              |  Schneller Vorlauf  |
|  Lautstärke einstellen           |  Nächste Menüseite  |
|  Numerisches Tastenfeld          |  Zyklische Wiedergabe                                       |
|  Zufällige Wiedergabe            |  Bilderzoom Ein/Aus   |
|  Rückkehr zum Titelmü            |  Rückkehr zum Wiedergabemenü/<br>Order der vorherigen Ebene |
|  Sprachauswahl der Tonwiedergabe |  Suchfunktion   |
|  Sprachauswahl der Untertitel    |  Spielzeit/ Verbliebene Spielzeit                           |

## SD/MMC/USB Funktionen









Die Bedienfunktionen für SD-Karte sind die gleichen wie für den USB-Speicher. SD-Karte oder USB-Speicher einstecken und zugehörige Taste im Hauptmenü drücken. Der Inhalt des Speichers wird angezeigt, sowie die zugehörigen Funktionen. Die Funktionen sind identisch mit dem DVD-Menü. Siehe Tastenfunktionen im DVD Menü.



## Bluetooth Funktionen

Im Hauptmenü berühren des Symbols [BT] zum Aufruf des Bluetooth Menü. Das Mobiltelefon wird mit dem Gerät gekoppelt. Werkseitiges Passwort ist 0000. Nach erfolgreicher Koppelung kann ein Anruf getätigt oder empfangen werden, sowie Musikwiedergabe über das Gerät.



-  Musikwiedergabemeaü
-  Anruf und Kommunikationsmenü
-  Liste der Anrufe
-  Tonumschaltung zwischen Mobiltelefon und Gerät beim Gespräch
-  Bluetooth Koppelung
-  Rückkehr zur vorherigen Ebene
-  Anruf tätigen
-  Anruf beenden

## DVB-T Funktionen

### Kanalsuche

#### 1. Landeinstellung

Einstellen des Landes für das Menü. Voreingestellt ist England.

- a) Aufruf des Installationsmenüs.
- b) Drücken der Tasten [OK]/[RECHTS] zur Anzeige der Liste der verfügbaren Länder.
- c) Auswahl des gewünschten Landes mit den Tasten [AUFWÄRTS] / [ABWÄRTS] und mit [OK] bestätigen. (Siehe Abbildung 1.2)

#### 2. Automatische Suche

- a) Mit den Tasten [AUFWÄRTS] / [ABWÄRTS] Automatische Suche auswählen und mit [OK] bestätigen, warten Sie bis das Gerät sucht, dieses kann einige Minuten dauern.
- b) Während der Automatischen Suche wird der Fortschritt durch einen Balken angezeigt. Drücken der Taste [OK] während der Suche, führt zur Pause. Mit den Tasten [AUFWÄRTS] / [ABWÄRTS] Speichern auswählen und Menü verlassen.
- c) Wenn die Suche erfolgreich vollendet wurde, aber keine Sender gefunden wurden, drücken der Taste [EXIT] zum verlassen des Menü und versuchen Sie, wenn notwendig, die Suche erneut zu starten.
- d) Die automatische Programmsuche wurde erfolgreich beendet und die Programmliste wird im linken Fenster angezeigt. Wählen Sie Speichern und Menü verlassen.

#### 3. Manuelle Suche

- a) Mit den Tasten [AUFWÄRTS] / [ABWÄRTS] manuelle Suche auswählen und mit [OK] bestätigen.
- b) Mit den Tasten [AUFWÄRTS] / [ABWÄRTS] Kanal und Frequenz auswählen und mit [OK] bestätigen, danach mit den Tasten [AUFWÄRTS] / [ABWÄRTS] Kanal und Frequenz verändern (Siehe Abbildung 1.3).
- c) Mit den Tasten [AUFWÄRTS] / [ABWÄRTS] die Taste SUCHEN auswählen und mit [OK] bestätigen um die Suche zu beginnen.
- d) Nach beendeter Kanalsuche, drücken der Taste [OK] zur automatischen Speicherung und Programmanzeige.



Abbildung 1.1



Abbildung 1.2



Abbildung 1.3

### Allgemeine Funktionen

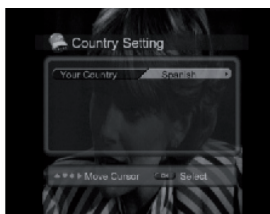
Beschreibung der Allgemeinen Funktionen wie Programmwahl, Lautstärke einstellen und allgemeine Funktionen zur Programmbetrachtung.

#### 1. Programmwahl

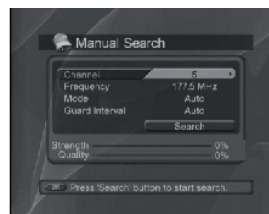
Mit den Tasten [AUFWÄRTS] / [ABWÄRTS] nächstes oder vorheriges Programm in der Liste auswählen.

Mit den Zahlentasten gewünschte Programmnummer direkt auswählen.

Direkte Programmwahl aus der Programmliste oder Programmführer.

## 2. Lautstärke einstellen

Mit der Taste [RECHTS] Lautstärke erhöhen, mit der Taste [LINKS] Lautstärke verringern.

## 3. Programminformation

Während der Programmbetrachtung, drücken der Taste [INFO] zeigt die Programminformationen: aktuelle Programmnummer und Name, aktuelle Uhrzeit, Signalstärke & Qualität, Sendefrequenz. Drücken der Taste [EXIT] werden die Informationen nicht mehr angezeigt (Siehe Abbildung 2.1).

## 4. Untertitel

Auswahl der Sprache für die Untertitel, falls das Programm Untertitel zur Verfügung stellt.

- Drücken der Taste [SUB].
- Mit den Tasten [AUFWÄRTS] / [ABWÄRTS] gewünschte Untertitelsprache auswählen und mit [OK] bestätigen (Siehe Abbildung 2.2).
- Die Untertitel werden in der ausgewählten Sprache angezeigt.
- Bei der Menüeinstellung Untertitel AUS, werden diese nicht angezeigt.
- Wiederholtes drücken der Tasten [SUB] / [EXIT] um die Untertitel nicht mehr anzuzeigen.

## EPG (Elektronischer Programmführer)

Der Programmführer zeigt Programminformationen über jeden Sender, abhängig von Datum und Uhrzeit (Siehe Abbildung 3.1).

### 1. Programmführer Informationen

- Drücken der Taste [EPG] für den Elektronischen Programmführer. Drücken der roten Taste zur Anzeige von Kanal, Datum und Programm.
- Mit den Tasten [AUFWÄRTS] / [ABWÄRTS] nächstes oder vorheriges Programm in der Programmliste Auswählen.
- Mit den Tasten [AUFWÄRTS] / [ABWÄRTS] nächsten oder vorherigen Kanal in der Kanalliste Auswählen.
- drücken der Tasten [RECHTS] / [LINKS] um die Programmdaten einzustellen.
- Gewünschtes Programm auswählen und [OK] drücken zum betrachten des Programms wenn es gesendet wird, oder für späteres betrachten reservieren, wenn es gerade nicht gesendet wird.



Abbildung 2.1



Abbildung 2.2



Abbildung 3.1

## Favoriteinstellungen

### 1. Spracheinstellungen

- a) Mit den Tasten [AUFWÄRTS] / [ABWÄRTS] Spracheinstellungen auswählen.
- b) Drücken der Taste Press [OK]/[RECHTS] zur Anzeige der Liste der verfügbaren Sprachen.
- c) Drücken der Taste [ABWÄRTS] zur Auswahl der gewünschten Sprache und mit [OK] bestätigen und Menü verlassen.

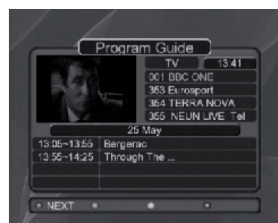
### 2. A/V Kontrolle

- a) Drücken der Taste [MENÜ] und Favoriteinstellungen auswählen.
- b) Mit den Tasten [AUFWÄRTS] / [ABWÄRTS] A/V Kontrolle Auswählen, drücken der Taste [OK] zur Anzeige der Einstelloptionen.
- c) Mit den Tasten [AUFWÄRTS] / [ABWÄRTS] Einstelloptionen (Audioausgang, Bildschirmformat) auswählen. Mit der Taste [OK] bestätigen und durch drücken der Taste [EXIT] Menü verlassen.

### 3. Persönlicher Stil

- a) Drücken der Taste [MENÜ] und Favoriteinstellungen auswählen;
- b) Mit den Tasten [AUFWÄRTS] / [ABWÄRTS] Andere Einstellungen auswählen, drücken der Taste [OK] zur Anzeige der Einstelloptionen.
- c) Mit den Tasten [AUFWÄRTS] / [ABWÄRTS] Einstelloptionen (OSD Anzeigezeit, Menütransparenz und Farbe, ...) auswählen. Drücken der Taste [OK] um die Option einzustellen und durch drücken der Taste [EXIT] Menü verlassen.

## Systemeinstellungen

- a) Anzeige der Situation und Signalstatus.
- b) Drücken der Taste [MENÜ] um das Hauptmenü aufzurufen.
- c) Mit der Taste [ABWÄRTS] Systemmenü auswählen und mit [OK] bestätigen.

### 1. Systemsituation anzeigen

- a) Drücken der Taste [MENÜ] um das Hauptmenü aufzurufen, mit der Taste [ABWÄRTS] Systemmenü auswählen und mit [OK] bestätigen.
- b) Mit den Tasten [AUFWÄRTS] / [ABWÄRTS] Systemsituation auswählen.
- c) Mit der Taste [OK] bestätigen. Am Bildschirm wird aktueller Systemstatus angezeigt.

### 2. Signalstatus anzeigen

- a) Mit den Tasten [AUFWÄRTS] / [ABWÄRTS] Signalstatus auswählen.
- b) Mit der Taste [OK] bestätigen. Am Bildschirm wird aktueller Signalstatus angezeigt.
- c) Die erste Linie zeigt Signalstärke und die zweite Linie zeigt Signalqualität an.

## Kanalliste

### 1. Kanalliste bearbeiten

- a) Hauptmenü aufrufen.
- b) Mit den Tasten [AUFWÄRTS] / [ABWÄRTS] Menü Kanalliste bearbeiten auswählen und mit [OK] bestätigen.
- c) Gelbe Taste für entfernen, blaue Taste für bearbeiten.
- d) Use the [LEFT] / [RIGHT] button to select TV or favorite list. Press [EXIT] to exit.

### 2. Favoritliste bearbeiten











- a) Hauptmenü aufrufen.
- b) Mit den Tasten [AUFWÄRTS] / [ABWÄRTS] Favoritmenü auswählen und mit [OK] bestätigen.
- c) Zur Bearbeitung der Kanalliste, mit den Tasten [AUFWÄRTS] / [ABWÄRTS] Programm auswählen; drücken der roten Taste für Programm zu Favoriten hinzufügen, grüne Taste für sortieren und blaue Taste zum entfernen.
- d) Mit den Tasten [LINKS] / [RECHTS] TV oder Favoritliste auswählen, und durch drücken der Taste [EXIT] Menü verlassen.

## iPOD Funktionen

Stellen Sie sicher dass das iPod angeschlossen ist und berühren Sie das Symbol [IPOD] im Hauptmenü für iPod Funktionen.



Description of the button function

-  Aufwärts
-  Abwärts
-  Stopp
-  Vorherige Melodie
-  Wiedergabe/Pause
-  Nächste Melodie
-  Schneller Rücklauf
-  Schneller Vorlauf
-  Lautstärke einstellen
-  Rückkehr zum Hauptmenü

## GPS Funktionen

Navigationskarte in den GPS Kartensteckplatz einfügen und das Symbol [GPS] im Hauptmenü drücken. Im GPS Menü das Symbol [EINSTELLUNGEN] drücken um GPS – Pfad, Sprache, Video, Bildschirm, und Berührungsbefestigung einzustellen und die Version zu überprüfen. Nach einstellen des GPS – Pfad, drücken der Taste [NAVIGATION] zum Aufruf des Menü Navigations-Karte.

### GPS Hauptmenü

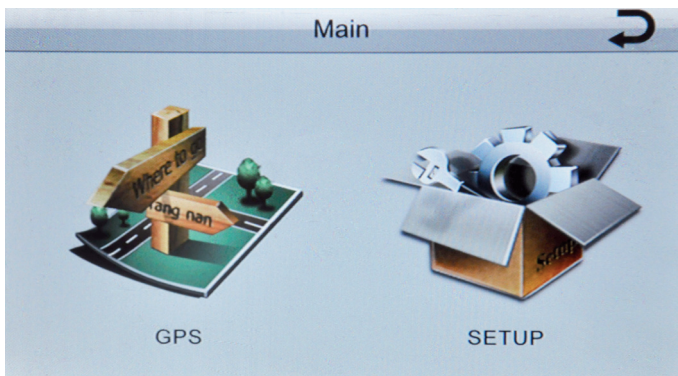

## GPS Einstellungen

Einstellen des Endpunktes der Navigation:

Die Strasse, der Zielpunkt wurde in der Karte gefunden, in der Karte rechts vom Cursor Zielpunkt festlegen. Der Zielpunkt erscheint als Mosaikflagge wenn Satelliten-Navigation möglich ist.

Zur Simulation einer anderen Wegplanung, in der unteren rechten Ecke [WEITERE OPTIONEN] drücken und im [START] Anfangspunkt festlegen (blaue Flagge). Das Gerät plant automatisch den Weg zwischen Start- und Zielpunkt.



Hinweis: das Passwort für GPS Einstellungen ist 888888.

Simulation starten: Im 1 Schritt vom Zielpunkt der Navigation, Taste Menü in der unteren rechten Ecke drücken. In der oberen rechten Ecke der Route unter der Überführung ----- ist schnelle Simulation (ohne Ton) und in der unteren rechten Ecke ist normale Simulation (mit Ton); „Route löschen“ – geplante Route löschen; „Reiseroute“ – geplante Weginformationen, usw.

Um eine geplante Route zu ändern, neuen Startpunkt festlegen, muss zuerst die geplante Route gelöscht werden (siehe Abschnitt 2) und danach ein neuer Startpunkt festgelegt werden.

## GPS Karte



## Fernbedienung

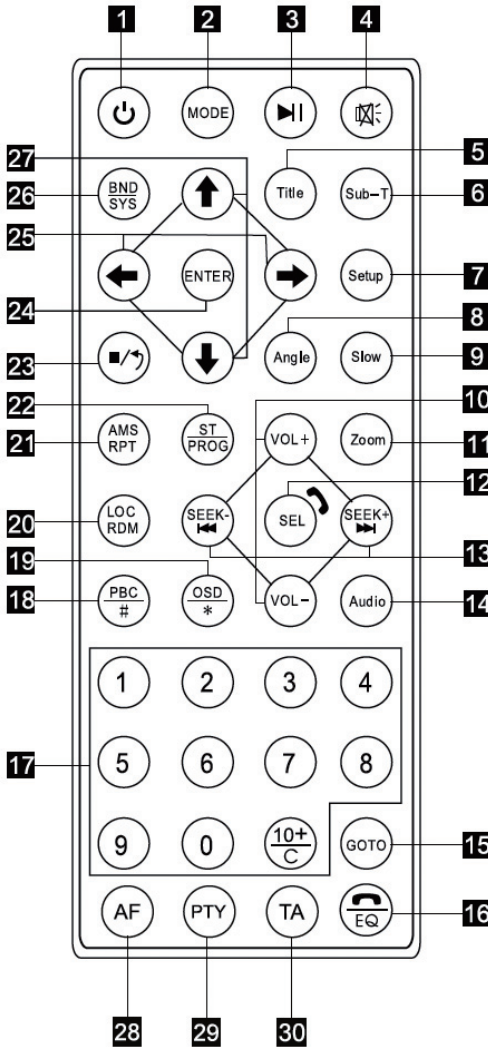

1. Netztaсте - Gerät ein- ausschalten.
2. Taste Modus – Verschiede Modus werden zyklisch ausgewählt.
3. Taste Wiedergabe/Pause – drücken der Taste während der Wiedergabe für Pause, drücken während der Pause für Wiedergabe.
4. Taste Ton Aus – einmaliges drücken der Taste Ton wird ausgeschaltet, nochmaliges drücken schaltet den Ton wieder ein.
5. Taste Titel – Im DVD Modus, drücken der Taste für die Rückkehr zum Hauptmenü der Disk.
6. Taste Untertitel – im DVD Modus drücken der Taste zur Anzeige der Untertitel.
7. Taste Einstellen – Aufruf des Einstellungsmenüs.
8. Taste Winkel – im DVD Modus, drücken der Taste um den Betrachtungswinkel zu ändern, wenn die DVD diese Funktion unterstützt.
9. Taste Zeitlupe – während der Wiedergabe drücken der Taste für Zeitlupe.
10. Taste Lautstärke – Lautstärke einstellen erhöhen / verringern.
11. Taste Zoom – im VCD/DVD Wiedergabemodus, drücken der Taste für Bild vergrößern /verkleinern.

12. Auswahltaste – drücken der Taste zur Einstellung von VOL (Lautstärke), TRE (Höhen), BAS (Tiefen), BAL (Balance rechts/links), FAD (Balance hinten/vorne).
13. Schneller Vorlauf/Rücklauf/ Senderauswahl/ Melodiewahl – drücken der Taste für manuelle Frequenzsuche, schneller Vorlauf/Rücklauf, und Melodieauswahl.
14. Taste Audiosprache – im DVD Modus drücken der Taste zur Auswahl der Audiosprache, im VCD Modus Auswahl linke Tonspur/rechte Tonspur/Stereo.

15. Taste Melodiewahl – im Wiedergabemodus drücken der Taste zusammen mit einer Zahlentaste zur Auswahl einer Melodie, oder Zeiteinstellung für die Wiedergabe.
16. Taste Equalizer – drücken der Taste zur Auswahl Pop/Rock/Klassik.
17. Zahlentasten – drücken der Taste zur Auswahl der Melodie und Stationstasten.
18. Taste Wiedergabemenü – drücken der Taste im VCD Modus zur Auswahl der Melodie mit den Zahlentasten, im DVD Modus Rückkehr zum Hauptordner.
19. Taste Display – drücken der Taste zur Anzeige von Titel, Kapitel, Spielzeit und verbleibende Zeit.
20. Taste Lokal/Zufällige Wiedergabe – drücken der Taste im Radiomodus für Auswahl lokale oder entfernte Sender, im Wiedergabemodus – zufällige Wiedergabe.
21. Taste Automatische Speicheranzeige/ Umschalten – drücken der Taste um die gespeicherten Radiosender kurz anzuhören, im Wiedergabemodus – zyklische Auswahl.
22. Taste Stereo/Programm – drücken der Taste im Radiomodus zur Auswahl Stereo/ Mono Wiedergabe, im Wiedergabemodus – programmieren der Melodiereihenfolge.
23. Taste Pause – einmaliges drücken der Taste für pause, zweimaliges drücken beendet die Wiedergabe.
24. Taste Enter – Bestätigen [OK]
25. Pfeiltasten links/rechts – drücken der Tasten um den Cursor nach links oder rechts zu bewegen um eine Menüfunktion auszuwählen und mit [ENTER] Auswahl bestätigen.
26. Taste Wellenbereich/System – im Radiomodus drücken der Taste zur Auswahl des Wellenbereiches, im TV Modus TV System auswählen: automatisch, PAL oder NTSC.
27. Pfeiltasten aufwärts/abwärts – drücken der Tasten um den Cursor nach oben oder unten zu bewegen um eine Menüfunktion auszuwählen und mit [ENTER] Auswahl bestätigen.
28. Taste Alternativfrequenzen – drücken der Tasten um Alternativfrequenzen (AF) einzuschalten.
29. Taste Programmtyp – drücken der Tasten um Programmtyp (PTY) auszuwählen.
30. Taste Verkehrsdurchsage – drücken der Tasten für die Verkehrsdurchsage (TA).

## Geräteinstallation

### DIN Fronmontage Methode A

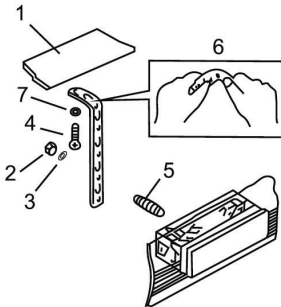

1. Armaturenbrett
2. Mutter (5mm)
3. Sicherungsscheibe
4. Schraube (5 x 25mm)
5. Schraube
6. Band

Verwenden Sie das Band zur Sicherung der Rückseite des Geräts. Das Band kann bis zum gewünschte Winkel gebogen werden. Fig. 2

7. Flachscheibe

### Einbau Des Gerätes Im Werkseitigen Schacht

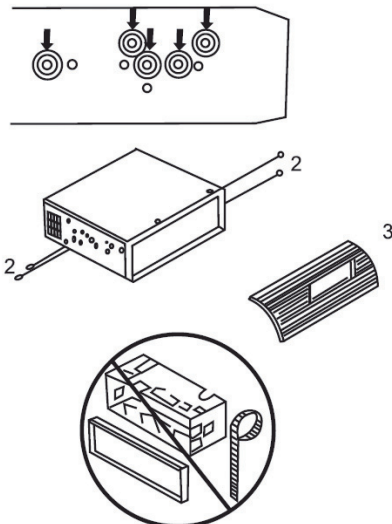

#### Montagehalter

1. Wählen Sie eine Position, wo die Bohrungen des Halters und der zentralen Einheit in der gleichen Linie sind und ziehen Sie die zwei Schrauben an jeder Seite an. Verwenden Sie entweder Ankerbolzen (5x5mm) oder Schrauben mit Senkkopf (4x5mm), im Paket enthalten
2. Schraube
3. Armaturenbrett

Geräteausbau siehe Abbildung 2

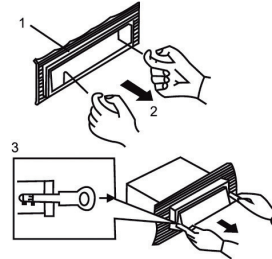







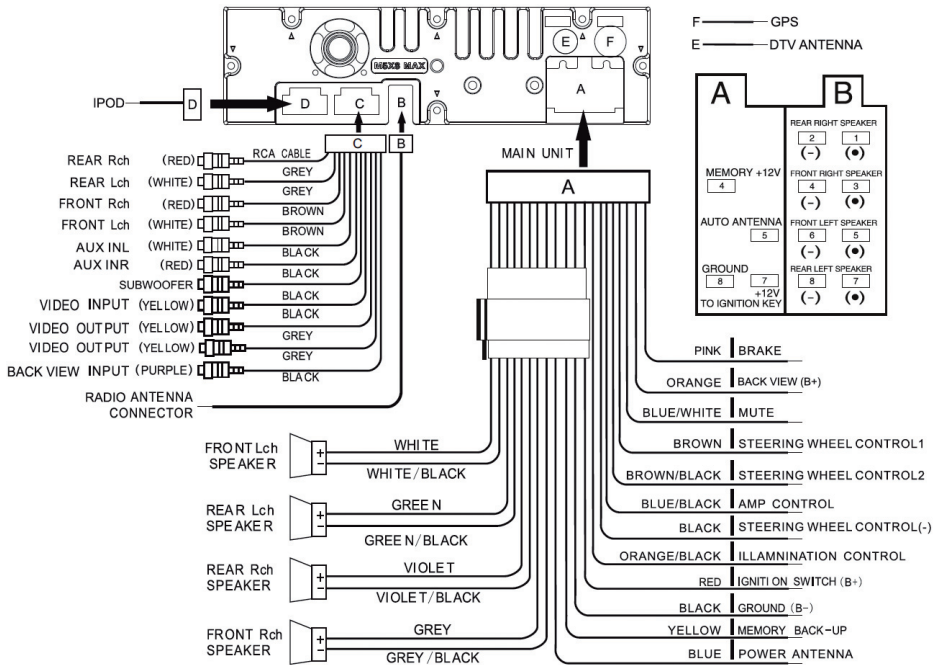



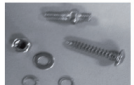

1. Rahmen
2. Legen Sie die Finger in die Nut im vorderen Rahmen und ziehen Sie um den Rahmen zu entfernen. (Um den Rahmen wieder zu befestigen, einfach mit dem Schlitz nach unten eindrücken).
3. Löseschlüssel  
Setzen Sie die beigelegten Löseschlüssel in die Nut auf beiden Seiten des Geräts so ein das sie mit einem Klicken einrasten. Durch ziehen an beiden Schlüssel wird das Gerät aus dem Armaturenbrett entfernt

**HINWEIS:** Bei der Rückenmontage werden Rahmen, Abdeckung, Plasticscheibe und Montageband nicht verwendet.

## Schaltplan und Montagezubehör



	Armaturengehäuse		Stromkabel
	Gleitschienen		Anschlussleitungen
	Metallschiene		AUX Kabel
	Accessory screws		GPS Antenne
	Outer trim ring		iPod Anschlusskabel
			iPod Kabel
			Digitale TV-Antenne

## Technische Daten

Betriebsspannung	10.8V ~ 16V Gleichstrom
Stromverbrauch	Max. 15A
Betriebstemperatur	-20°C ~ 60°C
Lagertemperatur	-20°C ~ 70°C
TV-system	AUTO/PAL/NTSC
Zusätzlicher Eingang	AV eingang
Bildschirmgröße (zoll)	7zoll (Digital)
Bildschirmauflösung	480x800 pix
Abmessungen	178(d) x 175(w) x 50(h) mm
Gewicht	2.4 kg
Empfangsbereich FM/AM	FM: 87.5 ~ 108MHz AM: 522 ~ 1620KHz
Tunermodus	PLL
Displaymodus	TFT display OSD
Programmspeicher	FM18/AM12/TV90
Suchmodus	Automatisch / Manuell
Multimedia wiedergabe	DVD (USB SD) VCD CD MP3 MP4 AVI DVIX WMA BMP JPEG
Videoformat	Auto
Signal - rauschabstand	55dB
Dynamische Bandbreite	70dB
Verzerrung	0.8%
System	Integriert
Videoausgang	1Vpp
Audioausgang	Auto
Videoformat	NTSC/PAL
Testspannung	13.8V
Ausgangsleistung	4 x 25W
Verstärkerimpedanz	4 Ohm
Tonhöhe Einstellen: (Bass)	100Hz +/- 7dB
(Mittel-ton)	N/A
(Höhen)	10kHz +/- 7dB
Kanaltrennung	55dB
Video-ausgangs impedanz	75 Ohm
Audioausgang	4 Kanal
Subwoofer Ausgang	1 Kanal (on/off)
Videoausgang	2 Kanal
Kameraeingang	1 Kanal

### Deutsch



### Korrekte Entsorgung dieses Produkts (Elektromüll)

**(Anzuwenden in den Ländern der Europäischen Union und anderen europäischen Ländern mit einem separaten Sammelsystem)**

Die Kennzeichnung auf dem Produkt bzw. auf der dazugehörigen Literatur gibt an, dass es nach seiner Lebensdauer nicht zusammen mit dem normalen Haushaltsmüll entsorgt werden darf. Entsorgen Sie dieses Gerät bitte getrennt von anderen Abfällen, um der Umwelt bzw. der menschlichen Gesundheit nicht durch unkontrollierte Müllbeseitigung zu schaden. Recyceln Sie das Gerät, um die nachhaltige Wiederverwertung von stofflichen Ressourcen zu fördern

Private Nutzer sollten den Händler, bei dem das Produkt gekauft wurde, oder die zuständigen Behörden kontaktieren, um in Erfahrung zu bringen, wie sie das Gerät auf umweltfreundliche Weise recyceln können

Gewerbliche Nutzer sollten sich an Ihren Lieferanten wenden und die Bedingungen des Kaufvertrags konsultieren. Dieses Produkt darf nicht zusammen mit anderem Gewerbemüll entsorgt werden





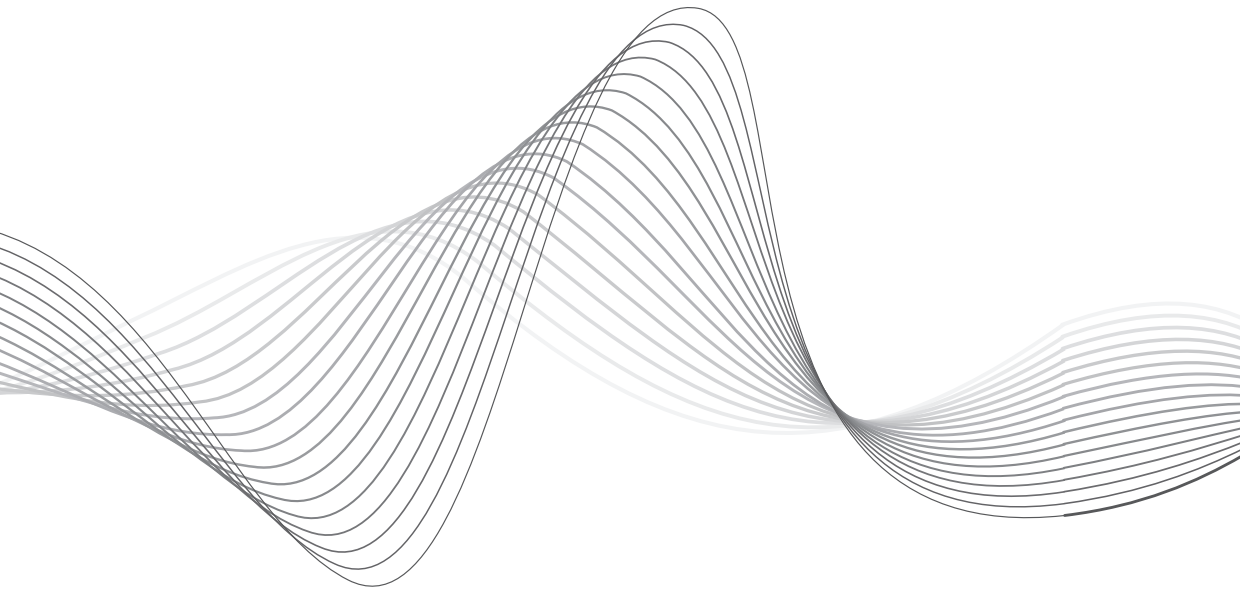

To see more product visit:  
<http://www.krugermatz.com>

**Krüger&Matz** is a registered trademark